

Catalogue voilerie
soromap



Fournisseur de

Découpe laser
Tissus
Accastillage

produits

LA GAMME VOILERIE 1 à 12

DECOUPE LASER 1-4

TISSUS À VOILE 5-12

Tissus "Challenge Sailcloth"	7-10
Tissus "Richard Hayward"	11
Tissus à voile divers	12

La voilerie **soromap**

I- Découpe de voile ainsi que l'aide à la conception

II- Fournisseur de la plupart des voileries françaises, **SOROMAP** vous propose:

- Une gamme complète de produits sélectionnés, destinée à la fabrication de tous types de voiles (tissus, accastillage, lattes, outillage, ...).

- De nombreux tissus et accessoires utilisés pour la réalisation de produits annexes à la voilerie (tauds, bâches, filets de liaison, pavillons, PVC cristal, accessoires de fixation, ...).

Le **Département Voilerie**, c'est aussi:

- La découpe à chaud de bandes de renfort (bandes droit-fil) ou de tout autre type de tissu.
- La mise sous blister d'articles de voilerie destinés à la vente au détail



sommaire

accessoires

doc. techniques

LES ACCESSOIRES VOILERIE 13 à 65

"CHALLENGE SAILCLOTH" 70 à 73

ARTICLES DE BORDAGE 13-20

Bandes droit-fil	14
Tissus et bandes UV	15
Tissus autocollants	16
Ralingues	17-18
Cordages	19
Sangles	19-20

FICHES DE COMMANDE 74 à 78

Foc et solent	74
Génois	75
Grand voile	76
Spi	77
Spi asymétrique	78

ARTICLES D'ASSEMBLAGE 21-24

Fils à voile	22
Nerfs de chute	23
Double face, transfert, colles	23-24

annexes

ACCASTILLAGE 25-33

Coulisseaux	26-28
Manilles	28
Mousquetons	29
Coinceur nerf de chute	30
Tétières	31
Plaque de point d'écoute	32
Oeillets	32
Ferrures	33
Anneaux	33
Poulies de point d'écoute	33

Tissus "Challenge Sailcloth"	Graphes sur demande
Tissus et Bandes "FURLING"	Echantillons et nuanciers
Tissus SUNBRELLA	Echantillons et nuanciers
Gamme "NAUTEX"	Fiches techniques et échantillons
Tissus "SUNSET"	Fiches techniques et échantillons
Tissus pour coussins	Echantillons et nuanciers sur demande

LATTES ET ACCESSOIRES 34-42

Lattes acryliques constantes	35
Lattes Dynaflex	36-38
Embouts de latte et accessoires	39
Tube carbone	40
Butées de lattes	40
Boitiers / Tendeur de lattes	41
Chariot "Luffshuttle"	42

TISSUS TAUDS, CAPOTES & ACC. 43-49

Tissus pour tauds	44-45
Accastillage de capote	46
Tissus Enduit pour coussins	47
Tissus utilitaires	48
Produits d'entretien	49

FILET LIAISON, BOUCLERIE & ACC. 50-59

Filet de liaison (catamaran)	51
Sandows et élastiques	52
Bouclerie	52-53
Accastillage plastique	53
Accastillage	54
Fixation	54-55
Fermetures à glissière	56
Curseurs	57
Bandes velcro	58
Girouette Zindex	59

OUTILLAGE ET FINITION 60-64

Outillage	61
Outils de coupe	62
Outils de mesure	63
Agrafeuse	64
Emporte-pièce	64

BLISTER - TROUSSES DE VOILERIE 65-69

• index

A	Agrafeuse	64	J	Jonc PVC pour ralingue	18
	Agraphe	52-64	L	Latte "Dynaflex"	36-38
	Aiguille	61		Latte acrylique constante	35
	Alène	62		Lettre découpée	16
	Anneau en D	33		Liseret blanc et couleurs	14
	Anneau plastique	53		Lubrifiant silicone pour fil	22
	Anneau soudé	33	M	Manchon inox pour lattes jonc	39
	Anneau soudé barré	33		Manille	28
	Arceau	46		Matrice pour cosse tétière	31
	Arrêt haut pour fermeture à glissière	57		Minax	55
	Attache-rapide	52		Monofilm	12
	Auto-agrippant autocollant	58		Mousqueton à frapper	29
	Avaleur polyester	48		Mousqueton à œil	29
B	Bache PVC	44		Mousqueton à piston	29
	Bande "FURLING"	15		Mousqueton à visser	29
	Bande "SUNSET"	15		Mousqueton rapide (attache jumelle)	29
	Bande de visualisation	16		Mousqueton type 1/4 de tour pour foc	29
	Bande droit-fil polyester	14		Mousse de rattrapage de creux	18
	Bande pour spi	14		Mylar Gabarit	12
	Bande téflon	18	N	Nerf de chute	23
	Bande velcro	58	O	Œillet "Endeavour"	32
	Bande rétro-réfléchissante	16		Œillet à bache	32
	Blister	65-68		Œillet à griffe	32
	Boîtier de latte	41		Œillet attache-rapide "Holdon"	53
	Boucle	52-53		Œillet pour tourniquet	54
	Boule plastique	53	P	Paumelle	61
	Bouton de laçage	46		Pentex cruising laminates	8
	Bouton pression	54		Pentex laminés	8
	Briquet	63		Pince à serir	52
	Butée de latte	40		Pince à tissu	63
C	Chariot pour GV lattées "Luffshuttle"	42		Plaque de nylon armé	64
	Chiffre découpé	16		Plaque de point d'écoute	32
	Ciseaux	62		Plaque de sangle nylon	46
	Clam à cheval	30		Platine de pont	46
	Clam cleat	30		Poids de coupe	63
	Clam suédois	30		Polyester cruising laminates	8
	Clipper canvas	11		Poulie + anneau inox	33
	Code zéro (tissu)	7		Poulie à sangler	33
	Colle	23		Poulie de point d'écoute alu	33
	Collier pour tube	46		Produit Anti UV SOROSUN	49
	Compte-fil	63		Produit d'entretien	49
	Cordage 16 fuseaux polyester raide	19		Produit d'étanchéité	49
	Cordage 3 torons	23		Punaise plastique	62
	Cordage 3 torons polyester	19		Push pin	62
	Cordage de rattrapage de creux	18	R	Race coated Dacron	6
	Cosse cœur barrée soudée pour gennaker	33		Rail pour ralingue	46
	Cosse de tétière	31		Ralingue "Eco" soudée	17
	Coulisseau de bôme	27		Ralingue "Performance" téflon soudée	17
	Coulisseau plat	26		Ralingue assemblée cousue	18
	Coulisseau pour rail	27		Ralingue soudée "Regatta"	17
	Coulisseau rond	26		Réglet	63
	Coupe fil	58		Rivet de tétière	31
	Coupeur à chaud	63	S	Sandow	52
	Couronne à spi	48		San Esu Fil machine tissé haute qualité	22
	Crochet de laçage	46		Sangle de bordage	20
	Crochet nylon pour pneumatique	53		Sangle polyester lourde	19
	Crochet pour taud	53		Sangle polyester Pes légère	19
	Cuir de protection	53		Sangle polyester résistante	19
	Curseur pour fermeture à glissière	57		Sangle polyester tubulaire	20
D	Dabond Fil machine	22		Sangle Sperctra	20
	Découpe laser	2-3		Super Modulus Dacron Pentex	6
	Decouvit major	63	T	Tendeur de latte	41
	Départ pour fermeture à glissière	57		Tétière	31
	Dérouillant voile CLEANSEAL	49		Tissu "Challenge Sailcloth"	6-10
	Disque crochet	58		Tissu "Chaussette à spi"	48
	Disque velcro	58		Tissu "FURLING"	15
	Double décamètre	63		Tissu "SUNSET"	15
	Double face	24		Tissu à sac SOROSAC	48
	Dralon toilé 100 % acrylique	44		Tissu à voile	5-12
E	Egyptian cream	11		Tissu Dacron	11-15
	Elastique plat	52		Tissu enduit pour coussins	47
	Elimeur	62		Tissu Kevlar autocollant	16
	Embout basculant	52		Tissu non feu	48
	Embout de latte "Dynaflex"	39		Tissu Nylon "ELITE" Enduit PU	9
	Embout pour lattes jonc	39		Tissu Nylon "FIBERMAX" Imprégné	10
	Embout pour tube	46		Tissu Performance Cruise	7
	Embout souple pour lattes plates	39		Tissu Polyester "POLYMAX"	10
	Emporte-pièce	64		Tissu polyester autocollant Insigna	16
	Emporte-pièce pour tourniquet	54		Tissu pour filet de liaison	51
	Entretien machine à coudre	61		Tissu pour taud	44
	Epissoir inox	61		Tissu renfort 8,5 oz autocollant	16
F	Fermeture à glissière	56		Tissu Spectra autocollant	16
	Fermeoir fix	55		Tissu spi	9-10
	Ferrure	33		Tissu tempête Orange Fiuro	12
	Fil machine "Dabond"	22		Tissu utilitaire	48
	Fil machine tissé "San Esu" haute qualité	22		Tourniquet	54
	Fil poisse pour finition	22		Traditional Tan	11
	Filet de liaison	51		Transfert	24
G	Galon pour spi	14		Trousse de voilerie	69
	Garcette nylon	23		Tube carbone	40
	Girouette	59			
	Genouillère	62			
	Grille polyester laminée	7			
H	High Modulus Dacron(R) 52	6			
	Huile de vaseline	61			
I	Insigna Tissu autocollant	16			

Découpe Laser

Equipée d'une machine laser "Lectra Système" nous vous proposons:

- de la découpe seule sur la base de fichiers fournis par vos soins. (nous découpons n'importe quel tissu existant sur le marché).
- des kits voiles standards incluant dessin, découpe tissu et renfort.
- de gérer pour vous l'approvisionnement ou le stockage des tissus choisis.

DECOUPE SEULE	2
DESSIN ET DECOUPE	2
KIT VOILE STANDARD	3
TISSUS	3

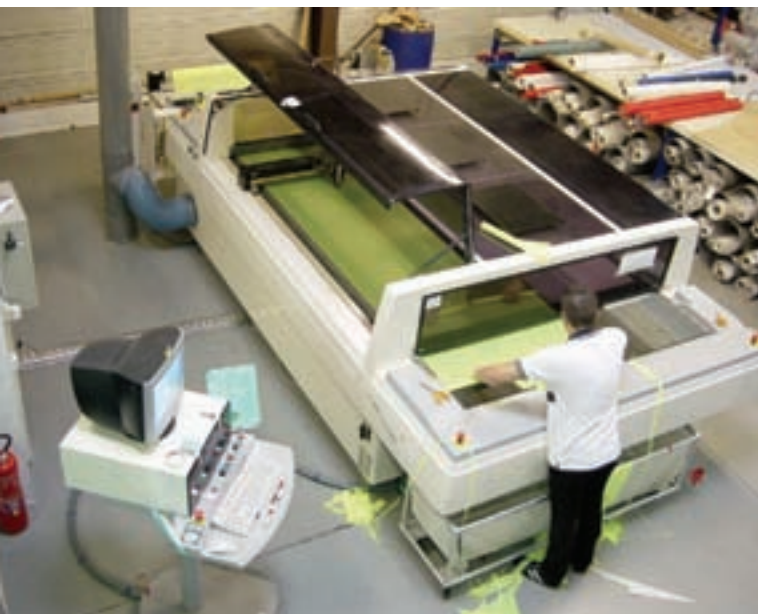

Découpe Seule

Fichiers fournis par vos soins.

860401	Découpe seule Voiles Horizontales / m ²
860403	Découpe seule Voiles orientées / m ²
860405	Découpe seule Voiles Kevlar / m ²
860406	Découpe seule Voiles Spectra / m ²
860407	Découpe seule Spi / m ²
860425	Traçage crayon / m ²

Nos systèmes peuvent recevoir les fichiers de types suivants: .for, .dxf, .dxf aama, .ntv, .nst, .uc, .hpgl, .pdf

Vos fichiers sont éventuellement traités grâce aux programmes:

- MIB2000

- Contrôle droit fil
- Numérotation
- Modification, mise à l'échelle, conversion en dxf, ...

- FABRIC

- Possibilité de réaliser le dessin de vos renforts

Dessin et Découpe

860409	Dessin et découpe Voiles Horizontales / m ²
860411	Dessin et découpe Voiles Orientées / m ²
860413	Dessin et découpe Voiles Kevlar / m ²
860414	Dessin et découpe Voiles Spectra / m ²
860415	Dessin et découpe Spi / m ²
860425	Traçage crayon / m ²

Pour vos commandes de dessin: Afin de limiter les risques d'erreurs ou d'oublis, **vous devez remplir nos fiches de commandes.**

Fiches de commandes / pages 70-74

Les voiles sont dessinées sur le logiciel "FABRIC".

Les placements (automatiques) sont réalisés par le logiciel "DIAMINO".



SOROMAP FICHE DE COMMANDE

SPI
TYPE DE BATEAU:

Valeur Recouvrement Zones:

Valeur Recouvrement Coutures:

Tissus: A _____
B _____
C _____
D _____

Renforts: Oui / Non
Type: _____
Couleur: _____

SOLICITEZ NOT CONTACT

Photocopiez de cette fiche à REMPLIR et à NOUS RETOURNER

SOROMAP DÉCOUPE LASER
Tél: 05 46 45 85 02 • Fax: 05 46 45 85 04 • Email: sean-cullin@soromap.com

Kit Voile Standard

Incluant: Dessin, découpe, tissus et renforts.

Le tissu fourni dans le kit découpe est un tissu "CHALLENGE" Performance Cruise.

860416	Grand Voile 5 oz (240 g) / m ²
860417	Grand Voile 6 oz (270 g) / m ²
860418	Grand Voile 7 oz (310 g) / m ²
860419	Grand Voile 8 oz (360 g) / m ²

860420	Genois et Foc 5 oz (240 g) / m ²
860421	Genois et Foc 6 oz (270 g) / m ²
860422	Genois et Foc 7 oz (310 g) / m ²
860423	Genois et Foc 8 oz (360 g) / m ²

Le tissu fourni pour le Kit Spi est un tissu "CHALLENGE" Fibemax.

860424	Spi 0.75, 0.9 et 1.5 oz / m ²
--------	--

Sur devis, nous pouvons vous proposer tout autre type de tissus.

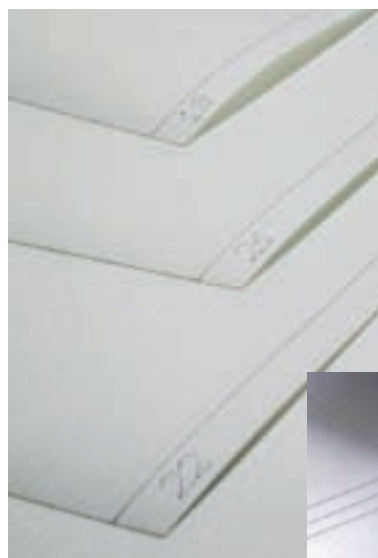

Le numéro des laizes est systématique. Choisir l'option de traçage permet de mieux visualiser: le recouvrement, la position des lattes, ris, ...

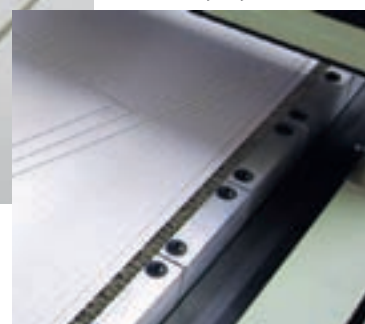

Tissus

Tissus stock SOROMAP (facturés par SOROMAP):

- Challenge
- Richard Hayward

Tissus dépôt consigné:

- Contender (facturés pas Contender)
- Bainbridge (facturés par Bainbridge)

Tissus Dimension Polyant:

- Commandés par nos soins selon placement (facturés par Dimension Polyant)

Tissus dépôt client

- Nous pouvons entreposer vos tissus et en gérer le stock

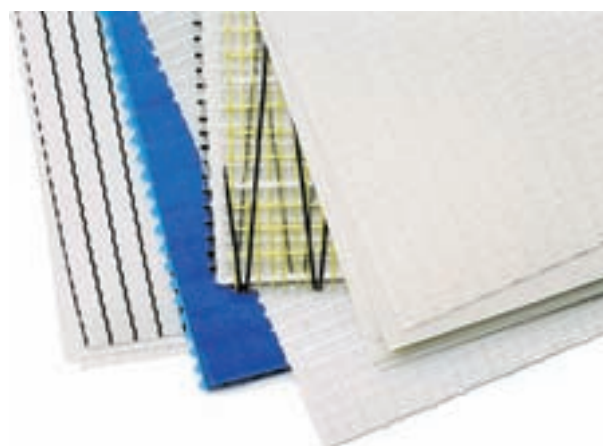

Documents délivrés

- Dessin voile avec numérotation et disposition des laizes
- Rapport de découpe
- Info tissus (type / lot / quantité)

Le **numéro de commande** est à rappeler pour toute réclamation.

Forfait

Un forfait sera facturé pour toute prise en charge d'une commande de découpe.



SAIL CUTTER

- laser-cutting
- design
- Sailcloth deposit



FOCUS 10
Lectra System

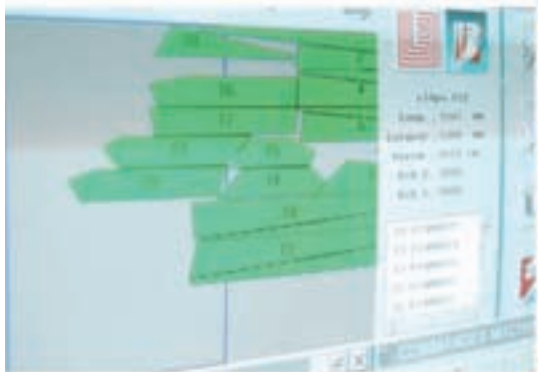

Tissus à voile

Une gamme complète de tissus régates, croisière pour toutes les applications (génévois, grand voile, spi, ...).

TISSUS "CHALLENGE SAILCLOTH" 6

Super Modulus Dacron Pentex	.6
Race Coated Dacron	.6
High modulus Dacron (R) 52	.6
Tissu Performance Croisière	.7
Grille polyester laminée	.7
Code zéro / Fabric	.7
Pentex laminés	.8
Polyester cruising laminates	.8
Pentex cruising laminates	.8
Tissus spi	.9-10

TISSUS "RICHARD HAYWARD" 11

Clipper canvas traité anti UV	.11
Traditional tan traité anti UV	.11
Egyptian cream traité anti UV	.11

TISSUS A VOILE DIVERS 12

Tissu tempête Orange Fluo	.12
Monofilm renforcé polyester	.12
Monofilm renforcé kevlar	.12
Monofilm standard	.12
Mylar Gabarit	.12
Monofilm autocollant	.12

**CHALLENGE
SAILCLOTH**



Super Modulus Dacron Pentex

L'excellence dans le Dacron tissé. Utilisant une fibre Pentex Allied Signal. Ce tissu possède une résistance à l'allongement 2.5 fois supérieure à un Dacron classique.

Ce tissu est un tissu exclusivement "Régate".

Largeur: 137 cm. Rouleau de 50 m.

High Aspect

Réf.	Poids	Chaîne x trame
864800	3.82 oz	150 x 250
864801	5.52 oz	150 x 300
864808	5.82 oz	220 x 250
864802	6.12 oz	150 x 500
864803	7.12 oz	220 x 500
864809	7.87 oz	350 x 500

DUPONT
Dacron® 52
Club de France



Race Coated Dacron

Tissu utilisant des fibres haute tenacité 1W70 et Dacron(R) 52. Il possède le plus grand nombre de fil au cm². Ce tissu est utilisé dans la réalisation de toute voile de ratio haut. Finition ferme.

Largeur: 137 cm. Rouleau de 50 m.

Réf.	Poids	Chaîne x trame
864211	4.6 oz	150 x 220
864213	5.6 oz	150 x 350
864214	6.62 oz	150 x 440
864217	7.62 oz	220 x 570
864218	8.62 oz	220 x 700

**CHALLENGE
SAILCLOTH**

DUPONT
Dacron® 52
Club de France

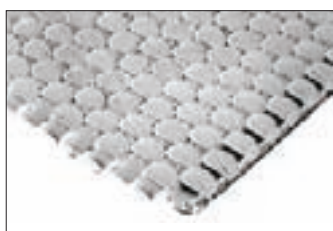

Tissu Ratio bas

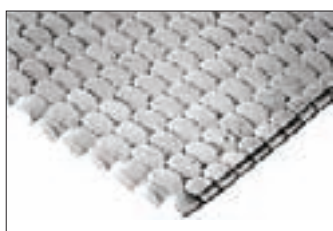

Tissu Ratio haut

High Modulus Dacron(R) 52

Tissu haut de gamme réalisé pour des applications élargies selon les ratios. Réalisation très dense réalisée à partir de fils haute tenacité Dacron(R) 52 et Allied 1W70™.

Largeur: 137 cm. Rouleau de 50 m.

Tissu Ratio Bas Low Aspect

Réf.	Poids	Chaîne x trame
864231	3.91 oz	300 x 150
864233	5.53 oz	250 x 250
864237	6.53 oz	250 x 370
864238	7.03 oz	250 x 420
864240	8.03 oz	300 x 500
864246	9.03 oz	300 x 700
864244	11.93 oz	500 x 1300

Tissu Ratio Haut High Aspect

Réf.	Poids	Chaîne x trame
864235	5.93 oz	150 x 350
864234	6.63 oz	150 x 500
864239	7.3 oz	250 x 500
864241	8.3 oz	250 x 840
864242	9.3 oz	250 x 1000
864243	10.3 oz	370 x 1300
864245	13.93 oz	500 x 1800

Tissu Performance Croise

Tissu croisière utilisant des fils Dacron.
Très résistant aux UV grâce à un tissage particulier et à un choix spécifique des fils de chaîne.

Largeur: 137 cm. Rouleau de 50 m.

Réf.	Poids	Chaîne x trame
864300	3.80 oz	150 x 250
864301	4.18 oz	150 x 250
864302	5.18 oz	150 x 250
864303	6.18 oz	150 x 450
864304	6.68 oz	250 x 400
864305	7.38 oz	250 x 500
864311	7.88 oz	250 x 500
864306	8.18 oz	300 x 700
864312	8.88 oz	300 x 700
864307	9.18 oz	300 x 840
864309	9.68 oz	500 x 840
864308	10.18 oz	300 x 1300
864310	10.88 oz	500 x 1000
864313	11.88 oz	500 x 1000



Grille polyester laminée

Largeur: 137 cm. Rouleau de 50 m.

Réf.	Désignation	Poids	Chaîne x trame
864700	P025	1.9 oz	500 x 500
864701	P05-1	2.4 oz	500 x 500
864702	P05-15	2.9 oz	500 x 500
864703	P05-2	3.3 oz	500 x 500
864705	P10-2	5.1 oz	1000 x 1000

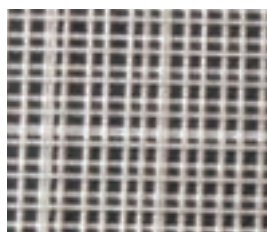

864705

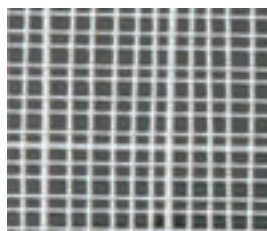

864703 - 864702

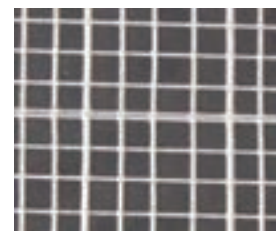

864701 - 864700

Code zéro / Fabric

Largeur: 137 cm.

Réf.	Désignation	Tafeta	Twaron
864467	MPK2	50 x 50	1 x 1 x 1
864468	MPK4	50 x 50	2 x 1 x 1
864469	MPK6	50 x 50	4 x 1 x 1
864470	MPK8	50 x 50	6 x 1 x 1

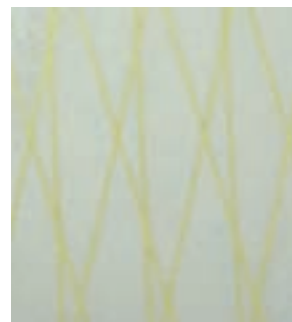



Pentex laminés

Largeur: 137 cm. Rouleau de 50 m.

Grille Pentex

Réf.	Désignation	Mil	Chaîne x trame
864430	PX06	1.5	1000 x 500
864431	PX12	1.5	2000 x 500
864432	PX18	1.5	3000 x 500
864433	PX24	2.0	4000 x 500

Grille Pentex + Taffeta 1 face

Réf.	Désignation	Mil	Chaîne x trame	Taffeta
864434	PX06T	1.5	1000 x 500	50 x 150
864435	PX12T	1.5	2000 x 500	150 x 150
864436	PX18T	1.5	3000 x 500	150 x 150
864437	PX24T	2.0	4000 x 500	150 x 150

Polyester cruising laminates



Grille Polyester et taffeta 2 faces.

Largeur: 150 cm. Rouleau de 50 m.

Réf.	Désignation	Mil	Chaîne x trame	Taffeta
864438	PC50	1.0	1000 x 500	50 x 150 / 50 x 150
864439	PC60	1.0	1000 x 500	50 x 150 / 150 x 150
864440	PC65	1.0	1000 x 500	150 x 150 / 150 x 150
864441	PC75	1.5	2000 x 500	150 x 150 / 150 x 150
864442	PC90	2.0	3000 x 500	150 x 150 / 150 x 150
864443	PC110	2.0	4000 x 500	150 x 150 / 150 x 150

Pentex cruising laminates

Grille Pentex et taffeta 2 faces.

Largeur: 137 cm. Rouleau de 50 m.

Réf.	Désignation	Mil	Chaîne x trame	Taffeta
864444	MPC50	1.0	1000 x 500	50 x 150 / 50 x 150
864445	MPC60	1.0	1000 x 500	50 x 150 / 150 x 150
864446	MPC65	1.5	1000 x 500	150 x 150 / 150 x 150
864447	MPC75	1.5	2000 x 500	150 x 150 / 150 x 150
864448	MPC90	2.0	3000 x 500	150 x 150 / 150 x 150
864449	MPC110	2.0	4000 x 500	150 x 150 / 150 x 150



• Tissus spi



Tissus Nylon "ELITE" Enduit

NOUVELLE ENDUCTION - NOUVELLE GAMME

GAMME ELITE ENDUIT PU

Elite 33 Nylon

33 g/m². Destiné aux spis VMG.

Couleurs: Bleu, Blanc, Rouge

Largeur: 150 cm.

864600 Toutes couleurs

Elite 36 Nylon

36 g/m². Spis légers "All Purpose".

Couleurs: Blanc, Rouge, Bleu foncé

Largeur: 150 cm.

864620 Toutes couleurs

Elite 40 Nylon

40 g/m². Mêmes spécifications que l'Elite 33, plus fort en trame et en chaîne.

Couleurs: Blanc, Rouge, Bleu foncé, jaune.

Largeur: 150 cm.

864621 Toutes couleurs

Elite 43 Nylon

43 g/m².

Largeur: 150 cm.

864622 Toutes couleurs

Elite 46 Nylon

46 g/m². Spis "All Purpose".

Couleurs: Blanc, Rouge, Bleu foncé

Largeur: 150 cm.

864601 Toutes couleurs

Elite 54 Nylon

54 g/m².

Couleurs: Blanc, Rouge, Bleu foncé

Largeur: 150 cm.

864602 Toutes couleurs





• Tissus spi

Tissus Nylon "FIBERMAX" Imprégné

Fibermax Nylon 0.75 oz FS44

Couleurs : Blanc, rouge, bleu foncé, bleu marine, bleu clair, jaune, vert, or, orange, noir, violet, gris, rose fluo, framboise fluo, vert fluo, jaune fluo.
Largeur: 150 cm.
Rouleau de 50 m.

864603	<i>Blanc</i>
864604	<i>Couleurs</i>
864605	<i>Fluo</i>

2.2 oz Tissu Nylon Tempête FS94

Couleurs : Blanc, rouge, bleu foncé.
Largeur: 150 cm.
Rouleau de 50 m.

[864610](#) *Couleurs*

3.4 oz Whithbread Nylon FS144

Couleur : Blanc.
Largeur: 150 cm.
Rouleau de 50 m.

[864612](#) *Blanc*

4.4 oz FS184

Couleur : Blanc
Largeur: 150 cm.
Rouleau de 50 m.

[864613](#) *Blanc*



Tissus "POLYMAX" Polyester

TISSU TRES STABLE PROCURE UN EXCELLENT MAINTIEN DES VOLUMES

PL42 Polyester

Idéal pour spis asymétriques et symétriques régates. Finition par **enduction**.
 Couleurs : Bleu, Blanc, Rouge.
Largeur: 150 cm.

[864625](#) *Toutes couleurs*

PL62 Polyester

Tissu **imprégné**.
 Couleur : Blanc.
Largeur: 137 cm.
Rouleau de 50 m.

[864627](#) *Blanc*

DLP52 Polyester D

Tissu: imprégné
 Couleurs: Bleu, Blanc, Rouge.
Largeur: 150 cm.
Rouleau de 50 m.

[864626](#) *Toutes couleurs*

PL92 Maxi Polyester

Tissu **imprégné**.
 Couleur : Blanc.
Largeur: 137 cm.
Rouleau de 50 m.

[864628](#) *Blanc*

Graphes sur demande

• Tissus voiles classiques

Clipper Canvas traité anti UV

Tissu très souple (sans enduction) spécialement étudié pour les voiles de vieux gréements.

Tissage 1 fil (CANVAS), traitement anti UV et imputrescible.

Couleurs disponibles: Champagne et Tan léger.

Réf.	Poids (g/m ²)	US oz	Construction	Largeur	Couleur
901310	310	7.2	Canvas	150	Champagne
901375	473	11.0	Canvas	60	Champagne
901510	550	12.8	Canvas	60	Champagne
901730	632	14.7	Canvas	60	Champagne
911310	310	7.2	Canvas	150	Tan
911375	473	11.0	Canvas	60	Tan
911510	550	12.8	Canvas	60	Tan
911730	632	14.7	Canvas	60	Tan



Traditional Tan traité anti UV

Grâce à un mélange ingénieux du produit traitant et de la résine, le traitement anti UV est effectué lors de l'imprégnation du tissu et non à l'enduction, ce qui réduit considérablement les coûts de fabrication.

Ce traitement permet d'augmenter de 35% la résistance du tissu aux ultra-violets.

Largeur: 92 cm.

Réf.	Poids (g/m ²)	US oz	Construction
953185	185	4.4	140 x 280
951220	245	5.7	280 x 280
951255	275	6.4	280 x 380
951285	310	7.2	280 x 550
951310	340	7.8	280 x 550
951395	410	9.5	550 x 830



Egyptian Cream traité anti UV

Aux couleurs des traditionnels cotons égyptiens.

Le taux de résine appliqué durant l'imprégnation est limité, ceci en fait un tissu souple, idéal pour la conception de voiles classiques et les bandes UV rapportées.

Largeur: 92 cm.

Réf.	Poids (g/m ²)	US oz	Construction
941185	185	4.4	140 x 280
941220	245	5.7	280 x 280
941255	275	6.4	280 x 380
942285	310	7.2	280 x 550
942310	340	7.8	280 x 550
942395	410	9.5	550 x 830



Tissu Dacron "SOROMAP"

Tissu haute tenacité économique.

864314	170 g HPE 150D x 250D
864315	220 g HPE 250D x 250D
864316	260 g HPE 150D x 250D
864317	300 g HPE 250D x 500D
864318	340 g HPE 250D x 750D

• Tissus divers



Tissu Tempête Orange Fluo

Tissu utilisé pour la réalisation de tourmentin.

Réf.	Poids (g/m ²)	US oz	Construction	Largeur
971395	395	11.6	550 x 830	137 cm
971430	430	12.6	550 x 1100	137 cm



Monofilm renforcé Polyester

Renforcé fil polyester noir et blanc. Couleur du film: Transparent.

864460	MONOFILM MNX	3 mil	3,4 oz
864461	MONOFILM MNX	4 mil	4,4 oz
864462	MONOFILM MNX	5 mil	5,2 oz
864463	MONOFILM MNX	6 mil	6,0 oz
864464	MONOFILM MNX	7 mil	6,8 oz

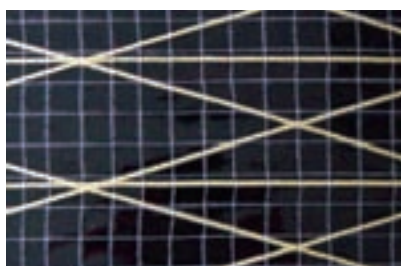

Monofilm renforcé Kevlar

Renforcé film kevlar - grille polyester. Couleur du film: Transparent.

864465	MONOFILM MNX	1,5 mil	2,2 oz
864466	MONOFILM MNX	3,0 mil	3,5 oz

Monofilm standard

Utilisation principale: Voiles de planche. Aspect transparent.
Disponible en plusieurs épaisseurs.

831023	100 microns x 1070 ML
831025	125 microns x 1200 ML
831026	175 microns x 1600 ML
831028	250 microns x 1530 ML

Mylar Gabarit

Principalement utilisé pour réaliser des gabarits de renforts. Il peut aussi servir à la fabrication de lèvres de puits de dérive ou à la réalisation de renforts de fourreau de latte. Aspect laiteux. Opaque.

831030	250 microns x 1500
------------------------	--------------------

Monofilm autocollant

Livré en laize entière de 1320 cm, en largeur: 30 cm ou par kit de 2 m.

831031	100 microns x 1320 ML
831032	100 microns x 300 ML
460711	Kit 30 cm x 2 ML



• Articles

de bordage

BANDES DROIT-FIL 14

Liserets blanc et couleurs	14
Galons et bandes nylon pour spi	14
Bandes droit-fil polyester	14

TISSUS ET BANDES UV 15

Tissus et bandes "FURLING"	15
Tissus Dacron traité anti UV	15
Tissus et bandes "SUNSET"	15

TISSUS AUTOCOLLANTS 16

Tissu polyester autocollant Insigna	16
Chiffres et lettres découpés	16
Bande rétro-réfléchissante	16
Bandes de visualisation	16
Tissu Kevlar autocollant	16
Tissu Spectra autocollant	16
Tissu Renfort 8.5 oz autocollant	16

RALINGUES 17

Ralingue soudée "REGATTA"	17
Ralingue "Eco" soudée simple cordon	17
Ralingue "Performance" Téflon soudée simple cordon	17
Ralingue assemblée cousue	18
Bande Téflon	18
Jonc PVC pour ralingue	18
Mousse de rattrapage de creux	18
Cordage de rattrapage de creux	18

CORDAGE 19

Cordage 3 Torons polyester	19
Cordage 16 fuseaux polyester raide	19

SANGLES 19

Sangle polyester résistante	19
Sangle polyester lourde	19
Sangle polyester pes légère	19
Sangle tubulaire	20
Sangle Spectra	20
Sangle de bordage polyester	20
Sangle de bordage acrylique	20

Liserets Blanc et Couleurs

170 g. Bandes réalisées, par découpe à chaud, dans du tissu polyester .
Couleurs disponibles: Blanc, Vert, Bleu, Rouge, Noir.
Pour d'autres couleurs, n'hésitez pas à nous contacter.
Sont présentées ici à titre indicatif les références des standards de bandes droit-fil. **Longueur: Environ 100 m.**



Largeur	Blanc	Noir	Vert	Rouge	Bleu
25 mm	850120	850121	850122	850123	850124
30 mm	850142	850125	850126	850127	850128
40 mm	850181	850129	850131	850132	850133
50 mm	850201	850134	850135	850136	850137
60 mm	850221	850138	850139	850140	850141
70 mm	850241	850143	850145	850146	850147
80 mm	850265	850148	850149	850150	850151
100 mm	850281	850152	850153	850154	850155

Galons et Bandes Nylon pour spi

65 g. Utilisés pour les ralingues de spinnaker. Ces bandes correspondent parfaitement aux exigences de souplesse et de légèreté des tissus à spi.
Longueur: Environ 100 m.



Largeur	Blanc	Rouge	Vert
25 mm	877006	877008	877010
40 mm	877046	877048	877050
50 mm	877056	877058	877060
60 mm	877085	877086	877087
70 mm	877100	877101	877102
80 mm	877103	877104	877105

Bandes droit-fil polyester haute ténacité







Réalisées par découpe à chaud d'un tissu polyester.
Nous pouvons réaliser ces bandes droit-fil dans la largeur et le grammage que vous désirez.
Largeur minimum: 25 mm / maximum: 1600 mm.



Largeur	220 g	260 g	300 g	340 g	390 g
40 mm	850300	851010	851030	851040	851050
50 mm	851220	851240	851260	851270	851280
60 mm	852030	852060	852100	852120	852140
70 mm	852540	852580	852620	852640	852680
80 mm	853040	853080	853120	853140	853160
100 mm	854040	854080	854120	854140	854160
120 mm	854220	854260	854300	854320	854520
150 mm	854540	854580	854620	854640	854660
Longueur	Env. 80 m	Env. 70 m	Env. 60 m	Env. 60 m	Env. 60 m

Tissus et bandes "FURLING"

Bandes UV réalisées à partir d'un tissu acrylique léger 200 g.

Couleur	Normal		Autocollant		
	Laize de 1650	Laize de 540	Laize de 1500	Laize de 500	
Blanc	831422	831427	831521	831525	
Pacific Blue	831421	831426	831520	831524	
Marine Blue	831425	831429	831523	831527	
Captain Navy	831432	831431	831530	831531	
Rouge	831423	831428	/	/	
Silver	831143	831430	831519	831532	

* Couleurs données à titre indicatif

Voir échantillons et nuanciers en annexe.

Tissus Dacron traité anti UV



180 g. Haute tenacité. Ce tissu polyester est traité anti UV. Utilisé principalement pour la protection des chutes de génois enrouleur, la largeur traditionnellement adoptée pour les bandes UV est de 450 mm, mais nous réalisons ces bandes dans la largeur voulue (de 25 à 920 mm).

Couleur	Normal		Autocollant	
	Laize de 1370	Laize de 450	Laize de 1370	Laize de 450
Blanc	923272	854720	877118	877117
Bleu	923271	854721	877119	877115
Rouge	923270	854722	/	877116

Voir échantillons et nuanciers en annexe.

Tissus et Bandes "SUNSET"

190 g. Tissu polyester ultra léger. Anti UV. Enduit acrylate pour bandes UV et tauds légers. Hydrofuge.

Couleur	Normal		Autocollant		
	Laize de 1700	Laize de 500	Laize de 1700	Laize de 500	
Blanc	831400	831403	831410	831413	
Bleu	831401	831404	831411	831414	
Beige	831402	831405	831412	831415	

Couleurs disponibles sur commande:



Rouge



Silver



Crème



Gris

* Couleurs données à titre indicatif

Voir échantillons et nuanciers en annexe.



Tissu polyester autocollant Insigna

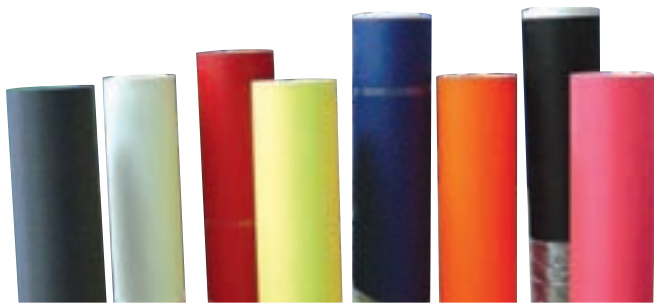

90 g/m². Pour numéro, renfort ou réparation. Vendu au mètre linéaire. **Laize de 137 cm.**

877110	Blanc
877111	Bleu
877112	Rouge
877113	Noir
877114	Vert
877120	Gris
877121	Orange Fluo
877122	Jaune Fluo
877123	Rose Fluo

Pour voiles Kevlar ou membrane.

877119 Crème

NEW

Chiffres et lettres découpés

FRA03

- 877130 Chiffre et lettre 250 mm
- 877150 Chiffre et lettre 300 mm
- 877155 Chiffre et lettre 375 mm
- 877156 Chiffre et lettre 460 mm

Bande rétro-réfléchissante



Largeur : 50 mm

877301

Bande rétro-réfléchissante

Bandes de visualisation

90 g. Autocollantes. Rouleau de 45 m.

Disposées horizontalement sur la voile, ces bandes permettent d'apprécier le volume et la position du creux.

Couleur	20 mm	25 mm	40 mm	50 mm	60 mm	70 mm
Blanc	877165	877170	877180	877185	877190	877200
Bleu	877166	877171	877181	877186	877191	877201
Rouge	877167	877172	877182	877187	877192	877202
Noir	877168	877173	877183	877188	877193	877203
Vert	877169	877174	877184	877189	877194	877204
Gris	877265	877270	877274	877279	877283	877287
Jaune Fluo	877266	877271	877275	877280	877284	877288
Orange Fluo	877267	877272	877276	877281	877285	877289
Rose Fluo	877268	877273	877277	877282	877286	877290



Nous pouvons aussi découper ce tissu dans des largeurs de votre choix.

Tissu Kevlar Autocollant



Kevlar 400 denier.
Largeur 137 cm.

877127 Kevlar patch

Tissu Spectra Autocollant



Spectra 650 denier.
Largeur 150 cm.

877128 Spectra patch

Tissu Dacron renfort 8.50 Autocollant

Nous pouvons vous découper les renforts aux dimensions voulues:

- quart de rond
- étoiles

Laize de 150 cm. Autocollant.

831528 Tissu renfort 8.50 oz

Ralingue soudée "REGATTA"

Attention! Le diamètre indiqué est un diamètre fini.

Ralingue 2 cordons

- 876709 Ralingue Ø 4.1 mm
- 876714 Ralingue Ø 4.6 mm
- 876717 Ralingue Ø 5.1 mm
- 876712 Ralingue Ø 5.6 mm

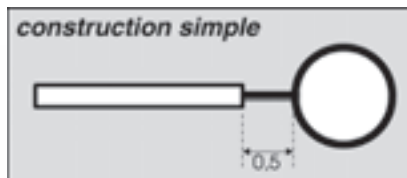
Ralingue GV 1 cordon

- 876730 Ralingue Ø 8 mm
- 876734 Ralingue Ø 9 mm
- 876732 Ralingue Ø 10 mm

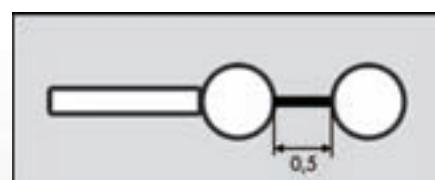
Ralingue catamaran de sport

- 876736 Ralingue cata Ø 8 mm

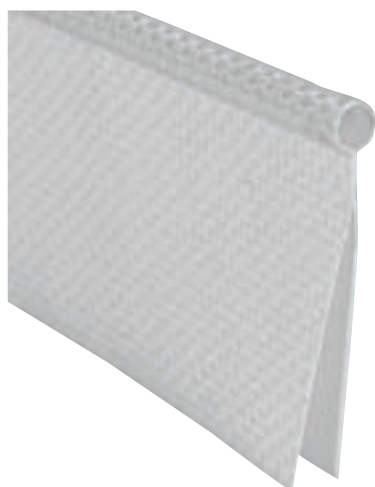
**Ralingue "Eco" soudée simple cordon**

Réalisée à partir d'un tissu polyester 1200 DTEX haute tenacité.
Application idéale pour ralingue génois sur enrouleur.

Rouleau de 100 m.

- 876700 Ralingue Ø 4 (env. 3.8 mm fini)
- 876701 Ralingue Ø 5 (env. 4.8 mm fini)
- 876702 Ralingue Ø 6 (env. 5.7 mm fini)
- 876704 Ralingue Ø 7 (env. 6.8 mm fini)
- 876706 Ralingue Ø 8 (env. 7.8 mm fini)
- 876707 Ralingue Ø 10 (env. 9.8 mm fini)

Ralingue "Performance" Téflon soudée simple cordon

Réalisée à partir d'une bande téflon. **Attention!** Le diamètre indiqué est un diamètre fini. **Rouleau de 100 m.**

- 876511 Cordon Ø 4
- 876541 Cordon Ø 5
- 876581 Cordon Ø 6
- 876601 Cordon Ø 7
- 876602 Cordon Ø 8

Ralingue assemblée cousue

Les montages standards sont exécutés sur des bandes droit-fil de 100 mm et 120 mm dans un tissu de 300 à 345 g/m². Haute tenacité.
Rouleau de 100 m.

Ralingue assemblée 1 cordon cousue

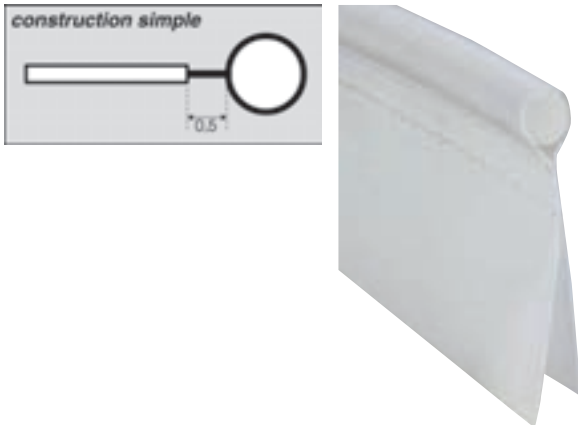

Ralingue montée cousue / double couture. Jonc PVC ou cordage extra-dur. Bande de 100 mm.

Attention! Le diamètre indiqué est celui du jonc PVC

875510	Cordon Ø 3
875520	Cordon Ø 4
875530	Cordon Ø 4.5
875540	Cordon Ø 5
875580	Cordon Ø 6
875600	Cordon Ø 7
875660	Cordon Ø 8

Ralingue assemblée 2 cordons cousue

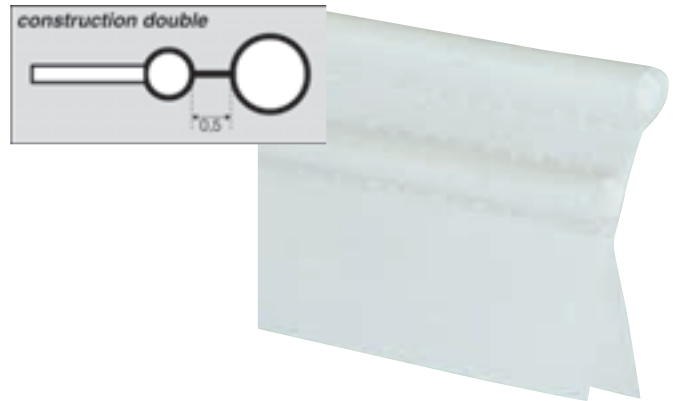

Jonc PVC ou cordage extra dur. Bande de 120 mm.

875705	Cordon Ø 4 + guide Ø 3
875710	Cordon Ø 5 + guide Ø 3
875715	Cordon Ø 6 + guide Ø 3
875720	Cordon Ø 7 + guide Ø 3

Bande téflon



340 g. Bande souple tissée avec du fil téflon. Permet une meilleure solidité et réduit les frictions en utilisation bande ralingue. Largeur: 115 mm.

850110 115 x 340 g

Jonc PVC pour ralingue



807890	Jonc Ø 3
807900	Jonc Ø 4
807910	Jonc Ø 4.5
807920	Jonc Ø 5
807940	Jonc Ø 6
807950	Jonc Ø 7
807960	Jonc Ø 8

Mousse de rattrapage de creux

Epaisseur: 5 mm. Laize de 1320 mm.
Rouleau de 10 m.

807714	Standard
807716	Autocollante 1 face
807717	Autocollante 2 faces

Cordage de rattrapage de creux

Pour génois enrouleur.

807700	Polypropylène fibrilé Ø 12
807701	Polypropylène fibrilé Ø 14
807702	Polypropylène fibrilé Ø 16

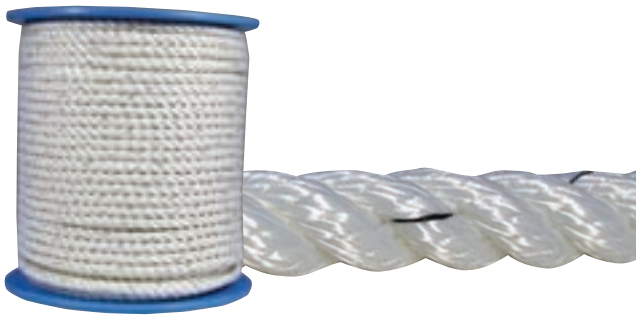
Cordage 3 torons polyester

Rouleau de 100 m.

Réf.	Ø cordage	Charge maxi
808001	6	760 kg
808005	8	1420 kg
808010	10	2360 kg
808012	12	3200 kg

Cordage 16 fuseaux polyester raide

Anti-torsion.

807710	Ø 4
807711	Ø 4.5
807712	Ø 5
807713	Ø 8

Sangle polyester résistante

Très résistante. Pour renfort têtère, point d'écoute, point d'amure.
Épaisseur 1.8 mm. Vendue par **rouleau de 100 m.**

Réf.	Largeur	Couleur	Résistance
884200	20 mm	Noir	1000 kg
884220	30 mm	Noir	1800 kg
884240	40 mm	Noir	2400 kg
884260	50 mm	Noir	3200 kg
884272	80 mm	Noir	5000 kg

Réf.	Largeur	Couleur	Résistance
884210	20 mm	Ecru	1000 kg
884215	25 mm	Ecru	1400 kg
884230	30 mm	Ecru	1800 kg
884235	35 mm	Ecru	2000 kg
884250	40 mm	Ecru	2400 kg
884270	50 mm	Ecru	3200 kg
884271	80 mm	Ecru	5000 kg

Sangle polyester lourde

Couleur écru avec liseret noir.
Épaisseur 2 mm. Vendue par **rouleau de 100 m.**

Réf.	Largeur	Couleur	Résistance
884275	50 mm	Ecru/Noir	5000 kg

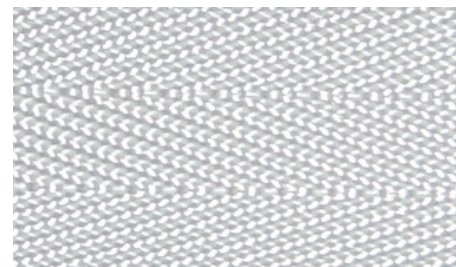
Sangle polyester Pes légèreÉpaisseur 1.2 mm. Vendue par **rouleau de 100 m.**

Réf.	Largeur	Couleur	Résistance
884190	15 mm	Ecru	460 kg
884191	20 mm	Ecru	620 kg
884192	25 mm	Ecru	750 kg
884194	30 mm	Ecru	880 kg
884196	40 mm	Ecru	1150 kg
884197	50 mm	Ecru	1350 kg

Sangle Polyester Tubulaire

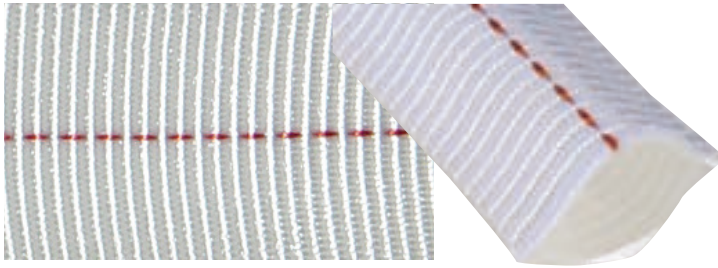

Vendue par rouleau de 50 m.

Réf.	Largeur	Couleur	Résistance
884301	18 mm	Blanc	800 kg
884302	27 mm	Blanc	1800 kg

Sangle Spectra



NEW

Sangle 25 mm Dynema

Vendue par rouleau de 100 m.

Réf.	Largeur	Couleur	Résistance
884281	25 mm	Blanc	2200 kg

Sangle de bordage polyester

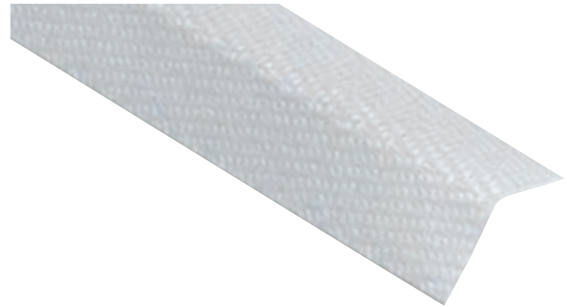

Sangle très légère pour ourlets.

Réf.	Largeur	Couleur	Longueur
884303	20 mm	Blanc	100 m

Sangle de bordage acrylique



Sangle utilisée pour galonner les tauds bimini Dralon.

Longueur: 150 m.

Réf.	Largeur	Couleur	
884304	23 mm	Captain Navy	
884305	23 mm	Marine Blue	
884306	23 mm	Navy Blue	
884307	23 mm	Jet Black	
884308	23 mm	Oyster	
884309	23 mm	Dune	
884310	23 mm	Pacific Blue	
884311	23 mm	Burgundy	
884312	23 mm	Natural	
884313	23 mm	Silver	

• Articles

d'assemblage

Parce-que l'assemblage des voiles est primordial, nous avons sélectionné des produits fiables vous permettant de réaliser un travail de qualité.

FILS À VOILE	22
Fil machine tissé "SAN-ESU" Haute Qualité	.22
Fil poisse pour finition	.22
Lubrifiant silicone pour fil	.22
Fil machine "DABOND"	.22
NERFS DE CHUTE	23
Nerf de chute Kevlar	.23
Nerf de chute Spectra	.23
Nerf de chute Polyester	.23
Garcette Nylon	.23
Cordage 3 torons	.23
COLLES	23
Colle Tenax 1000	.23
Colle voilerie	.23
Colle 3M Spray 77	.23
DOUBLE FACE, TRANSFERT, COLLES	24
Double face acrylique	.24
Double face TESA	.24
Double face C3 collage définitif Spis	.24
Double face SORO301 "Special Dralon"	.24
Double face spi siliconé	.24
Transfert 3M 927 "Special Spinnaker"	.24
Transfert 3M 9485	.24

Fil machine tissé "San-Esu" Haute qualité



Réalisé par tissage de fil polyester, le fil "San-Esu" est un **PLUS** en matière de résistance à la traction, à l'abrasion et à l'allongement. Résistance accrue aux UV.

Type	S30	S46	S69
Blanc	809178	809179	809180
Bleu	/	/	809182
Gris	/	/	809188
Longueur	4200m	3800m	2300m

Type	S92	S138	S207
Blanc	809181	809182	809183
Bleu	809186	809187	/
Gris	809184	809185	/
Longueur	1750m	1100m	800m

Fil Poisse pour finition



808980	2 mm, 0,5 kg / bobine
809010	1,5 mm, 0,5 kg / bobine
809030	1,5 mm, 50 g / bobine

Lubrifiant Silicone pour fil



Tremper 20 secondes le cone dans le lubrifiant. Préviend des ruptures intempestives. Améliore la résistance du fil aux UV. Evite les augmentations de température.

809200	250 ml
--------	--------

Fil machine "Dabond"

100 % polyester, haute tenacité, toroné, traitement spécial voilerie.

Type	V92	V33/3	V46 60/3	V69 40/3	V92 30/3	V138 20/3	V207 20/3
Blanc	809040	809143	809144	809150	809160	809170	809071
Navy	/	/	809100	809105	809110	809115	/
Rouge	/	/	809101	809106	809111	809116	/
Gris	/	/	809102	809107	809112	809117	/
Tan	/	/	809103	809108	809113	809118	/
Noir	/	/	809104	809109	809114	809119	/
Longueur	/	5000 m	5000 m	3000 m	2500 m	1500 m	1000 m
Bobine	35 g	313 g	313 g	288 g	318 g	288 g	700 g

- V92 Fusette d'appoint
- V33/3 Pour spinnaker
- V46 60/3 Pour spinnaker
- V69 40/3 Pour voile légère
- V92 30/3 Pour voile croiseur
- V138 20/3 Pour voile croiseur et renfort
- V20720/3 Pour renfort



809040



Aiguilles et paumelles / page 57

Nerf de chute KEVLAR

Rouleau de 100 m.

Réf.	Ø cordage	Charge maxi
807705	2	180 kg
807706	3	350 kg
807707	4	440 kg
807708	5	520 kg
807709	6	680 kg

Nerf de chute SPECTRA

Rouleau de 100 m.

Réf.	Ø cordage	Charge maxi
807720	2	163 kg
807730	3	244 kg
807740	4	590 kg
807750	5	989 kg
807760	6	1500 kg

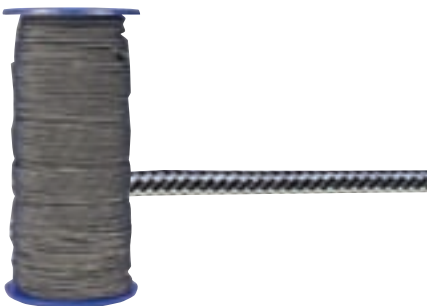
Nerf de chute polyester

Rouleau de 100 m.

Réf.	Ø cordage	Charge maxi
808038	2	142 kg
808039	3	200 kg
808040	4	320 kg
808041	5	400 kg
808042	6	590 kg

Garcette nylon

Rouleau de 100 m.

Réf.	Ø cordage	Charge maxi
808020	2	88 kg
808025	3	176 kg
808030	4	319 kg
808035	5	495 kg
808037	6	660 kg

Cordage 3 torons

Rouleau de 100 m.

Réf.	Ø cordage	Charge maxi
808001	6	760 kg
808005	8	1420 kg
808010	10	2360 kg
808012	12	3200 kg

Colle Tenax 1000

Colle de positionnement pour renforts spi.

[822499](#)

600 ml

Colle voilerie

Utilisée principalement pour le collage des renforts dacron.

[822550](#)
[822552](#)650 g
5 litres**Colle 3M Spray 77**

Permet de réaliser tout collage sur tissu polyester ou nylon.

[822500](#)

500 ml

Double face acrylique Eco

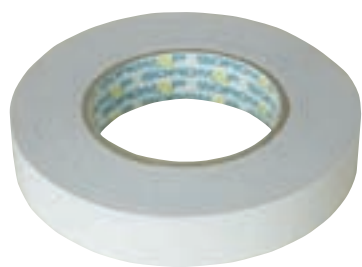

Rouleau de 50 m.

822150	Largeur 6 mm
822151	Largeur 9 mm
822152	Largeur 12 mm
822153	Largeur 15 mm
822154	Largeur 19 mm
822155	Largeur 25 mm
822156	Largeur 30 mm

Double face Tesa



Pour le positionnement de tissus acryliques et dacron. Très puissant. Couleur: Blanc.

Rouleau de 50 m.

822200	Largeur 9 mm
822201	Largeur 12 mm
822202	Largeur 15 mm
822203	Largeur 19 mm
822204	Largeur 25 mm
822205	Largeur 30 mm
822206	Largeur 50 mm

Double face acrylique



100 % acrylique. Transparent, adhère efficacement sur les tissus dacron, tissus PVC, coton, ... N'encrasse pas les boîtiers de canette des machines. Ne jaunit pas aux UV. **Rouleau de 50 m.**

822000	Largeur 6 mm
822010	Largeur 9 mm
822020	Largeur 12 mm
822030	Largeur 15 mm
822080	Largeur 19 mm
822090	Largeur 25 mm
822095	Largeur 30 mm

Double face C3 collage définitif spis



Elaboré dans le cadre du développement du collage des spis de la coupe de l'America. Ce double face permet un collage définitif des tissus à spi nylon et polyester sans enduction.

Rouleau de 50 m.

822141	Largeur 9 mm
822142	Largeur 12 mm
822143	Largeur 15 mm
822144	Largeur 19 mm

Double face "Grippeur" Spécial dralon

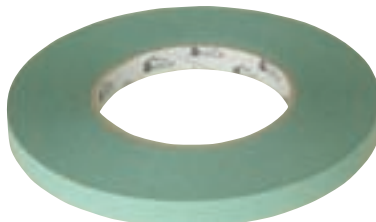

Rouleau de 50 m.

823000	Largeur 6 mm
823010	Largeur 9 mm
823020	Largeur 12 mm
823030	Largeur 15 mm
823040	Largeur 19 mm
823050	Largeur 25 mm

Double face SORO301



100 % pur acrylique. Adhère efficacement sur surface difficile tel que le DRALON. Collage immédiat exceptionnel. Couleur: Blanc. **Rouleau de 50 m.**

822299	Largeur 9 mm
822300	Largeur 12 mm
822301	Largeur 15 mm
822302	Largeur 19 mm

Double face spi siliconé



Rouleau de 50 m.

822303	Largeur 9 mm
822304	Largeur 12 mm

Transfert 3M 927 "Spécial spinnaker"



Transfert acrylique haute performance destiné au collage définitif des tissus nylon. Masse adhésive sensible à la pression. Translucide. Produit très léger. Efficacité maximum après 24 h de séchage.

Rouleau de 55 m.

822009	Largeur 9 mm
822100	Largeur 12 mm
822110	Largeur 19 mm

Transfert 3M 9485

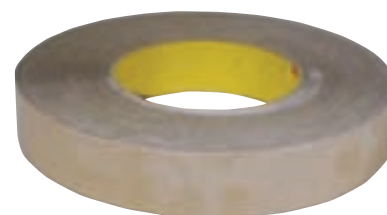

Transfert acrylique haute performance. Destiné au collage définitif des tissus filmés. Adhésif sensible à la pression.

822126	Largeur 6 mm
822127	Largeur 9 mm
822128	Largeur 12 mm
822131	Largeur 15 mm
822129	Largeur 19 mm
822130	Largeur 25 mm

Accastillage

COULISSEAUX	26
Coulisseaux standard	.26
Coulisseaux lubrifiés	.26
Coulisseaux pour rail	.27
Coulisseaux de bôme	.27
Cardan inox articulé	.27
Coulisseaux pour voiles Full Batten	.28
MANILLES	28
Manilles à vis	.28
Manilles à frapper	.28
MOUSQUETONS	29
Mousquetons laiton à piston	.29
Mousquetons bronze/inox à frapper	.29
Mousquetons inox à oeil à sangler	.29
Mousquetons plastiques	.29
Mousqueton rapide (attache jumelle)	.29
COINCEUR NERF DE CHUTE	30
Clam suédois	.30
Clam cleat anodisé	.30
Clam cleat alu	.30
Clam cleat nylon	.30
Clam à cheval	.30
TETIERES	31
Tétière aluminium	.31
Tétière composite Soromap	.31
Tétière plastique	.31
Cosse de tétière	.31
PLAQUE DE POINT D'ECOUTE	32
Plaque de point d'écoute	.32
OEILLETS	32
Oeillets inox "Endeavour"	.32
Oeillets à griffe	.32
Oillets à bâche	.32
FERRURES ET ANNEAUX	33
Ferrures inox	.33
Anneaux inox soudés	.33
Anneaux inox soudés barrés	.33
Anneaux inox en D	.33
Cosses coeur barrées soudées pour gennaker	.33
Poulie + anneau inox	.33
POULIES POINT D'ECOUTE	33
Poulie point d'écoute fonderie alu "ST"	.33
Poulie point d'écoute alu "Sea Sure"	.33
Poulie à sangler	.33

• Coulisseaux standard

Coulisseaux Plastiques



Réf.	Appellation	Larg.	Long.	H	Ep.
800010	GV CGV 15	15	30	18	3
800005	CGV HA 89	16	32	22	4
800020	GV CGV 19	19	35	23	4
800030	GV CGV 23	23	40	25	5

Coulisseaux Inox 316L rilsan



Réf.	Appellation	Larg.	Long.	H	Ep.
800328	CGV TI 15R	16	43	21	4
800330	CGV TI 17R	18	44	22	4
800332	CGV TI 19R	20	44	23	4
800335	CGV TI 23R blanc	24	44	24	4

Coulisseaux Inox 316L



Réf.	Appellation	Larg.	Long.	H	Ep.
800290	CGV TI 15	15	43	21	3
800300	CGV TI 17	17	43	22	3
800310	CGV TI 19	19	43	23	3
800320	CGV TI 23	23	43	24	3
800325	CGV TI 30	30	43	24	3

• Coulisseaux lubrifiés

Coulisseaux lubrifiés ronds



Réf.	Ø A	Long.	H
800290-1	7	44	14
800291	9.2	44	14
800292	11	44	14

Coulisseaux lubrifié plats



Réf.	Larg.	Long.	H	Ep.
800293	16	45	14	11
800294	19	45	14	12
800295	22	45	13	13

Coulisseaux lubrifié SELDEN



Réf.	Larg.	Long.	H	Ep.
800296	15	40	14	18
800304	19	43	14	14

• Coulisseaux pour rail

Coulisseaux pour rail



Réf.	Appellation	Larg.	Long.	H	Ep.
800050	CGV 10	13	35	15	15
800040	CGV 11	10	25	12	11

Coulisseaux pour rail



Réf.	Appellation	Larg.	Long.	H	Ep.
800400	CGV30	17	40	23	10

Coulisseaux Plastiques



Réf.	Appellation	Ø A	Long.	H
802700	GV CGV 158	9	22	29
802750	GV CGV 258	14	25	40
802800	GV CGV 358	12	22	30

Coulisseaux mixtes



Coulisseaux à tige inox moulée.

Réf.	Appellation	Ø A	Long.	H
800540	CB5	8	50	21.5
800545	CB6	10	50	22.5
800550	CB7	12	50	23

• Coulisseaux de bôme

Coulisseau nickelé



Réf.	Appellation	Ø A	Long.	H
800521	CB3	11	72	26

• Cardan inox

Cardan inox articulé



800278 Cardan inox articulé

• Coulisseaux pour voiles Full Batten

Coulisseau intermédiaire



800035

Ø 10 mm

Coulisseau articulé



800033

Ø 10 mm

Coulisseau lubrifiés Full Batten



800490



800491



800492



800493



800495



800496

800490	Coulisseaux Full Batten lubrifiés	8 mm
800491	Coulisseaux Full Batten lubrifiés	9.5 mm
800492	Coulisseaux Full Batten lubrifiés	12 mm
800493	Coulisseaux Full Batten lubrifiés	16 mm
800495	Coulisseaux Full Batten lubrifiés	22 mm
800496	Coulisseaux Full Batten lubrifiés	Selden

• Manilles

Manilles à vis



802660



802640

Livré avec visserie.

Réf.	Modèle	Hauteur	Long.
802640	Grand	48	7
802660	Petit	44	6

Manilles à frapper



802600



802620

Réf.	Modèle	Hauteur	Long.
802600	Grand	44	7
802620	Petit à ergot	36	8

Mousquetons laiton à piston

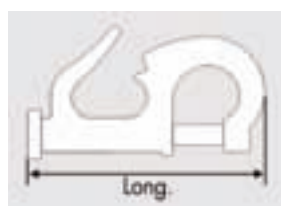

Réf.	Désignation	Long.	Ø étai maxi	Charge rupture
804500	MPL 40	40	7	80 kg
804510	MPL 50	50	10	130 kg
804520	MPL 60	60	12	250 kg
804530	MPL 75	75	14	360 kg

Mousquetons laiton à piston à coudre

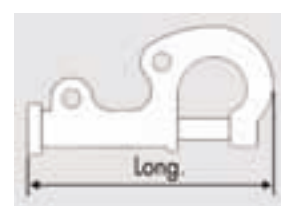

Réf.	Désignation	Long.	Ø étai maxi	Charge rupture
804501	MPL 30	31	5	60
804511	MPL 40	43	7	80
804521	MPL 50	53	10	130
804531	MPL 60	63	12	250

Mousquetons bronze à frapper



Mousqueton / Bague de foc WICHARD.

Réf.	Désignation	Long.	Ø A	Ø B	Fonct.	Ch. rupture
804600	MLR 50	50	7.5	6.5	100 kg	150 kg
804620	MLR 55	55	9	8	150 kg	200 kg
804640	MLR 65	65	11	10	250 kg	300 kg

Mousquetons inox à frapper



Mousqueton / Bague de foc WICHARD.

Réf.	Désignation	Long.	Ø A	Ø B	Fonct.	Ch. rupture
805000	MIF 50	50	7.5	6.5	200 kg	250 kg
805010	MIF 55	55	9	8	300 kg	350 kg
805020	MIF 65	65	11	10	500 kg	550 kg
805030	MIF 80	80	13	11.5	700 kg	800 kg
805040	MIF 90	90	17	13	1000 kg	1050 kg

Mousquetons inox à oeil à sangler



Mousqueton à ressort de sécurité WICHARD.

Réf.	Désignation	Long.	Ø A	Ø B	Fonct.	Ch. rupture
805500	MIO 50	50	8	6	250 kg	300 kg
805510	MIO 75	75	12	10	600 kg	700 kg
805520	MIO 100	100	16	13	1400 kg	1500 kg

Mousquetons plastique type 1/4 de tour pour foc



Réf.	Désignation	Long.	Ø étai maxi
804550	Petit	32	6
804560	Grand	33	7.5

Mousqueton plastique à visser



Réf.	Désignation	Long.	Ø étai maxi
804570	88A	50	5

Mousqueton rapide (attache jumelle)



805540

Petit modèle

Clam Suédois

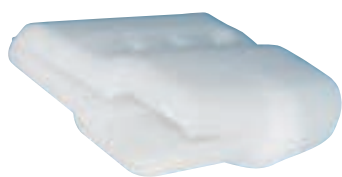

Réf.	Désignation	Modèle	Nb trou	Hauteur	Ø
810000	CS1	Petit	2	29	4
810010	CS2	Moyen	3	44	5
810020	CS3	Maxi	4	58	6

Clam Cleat Nylon



Réf.	Désignation	Type	Long.	Larg.	Ø nerf
811000	CL221	/	43	16	1 à 5
811010	CL212	Tribord	71	22	2 à 5
811020	CL214	Babord	71	22	2 à 5
811030	CC233	Tribord	57	33	2 à 6

Clam Cleat Anodisé noir



Clam cleat noir à riveter. Spécial pour tissu carbone.

Réf.	Désignation	Type	Long.	Larg.	Ø nerf
811027	CL241	/	71	22	3 à 6
811029	CL258	Tribord	71	22	3 à 6
811032	CL259	Babord	71	22	3 à 6

Clam Cleat Alu à riveter



Clam cleat à riveter.

Réf.	Désignation	Type	Long.	Larg.	Ø nerf
811022	CC241	Tribord	71	22	3 à 6

Clam Cleat Alu à coudre



Clam cleat à coudre

Réf.	Désignation	Type	Long.	Larg.	Ø nerf
811023	CC241	Tribord	71	22	3 à 6
811024	C258	Tribord	71	22	3 à 6
811025	C259	Babord	71	22	3 à 6

Clam à cheval

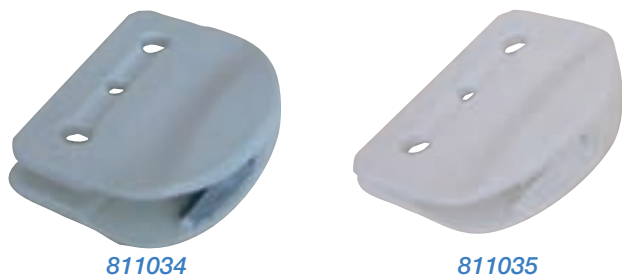

811034	CL267	Nylon + Alu
811035	CL269	Nylon

Têtes aluminium

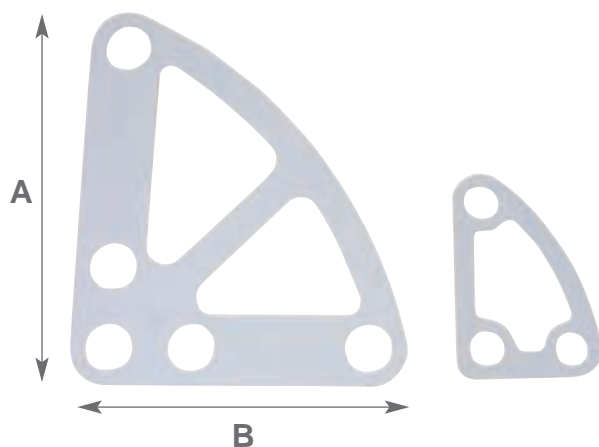

Couleur: Grise. Livrée par plaque à l'unité.

Réf.	A	B	Ep.	Cosse
802949	80	115	2	883200/883202
802950	115	140	2	883240
803951	115	140	3	883240
803015	135	160	3	883240
803022	160	190	3	883240
803023	185	220	3	883240

Tête plastique

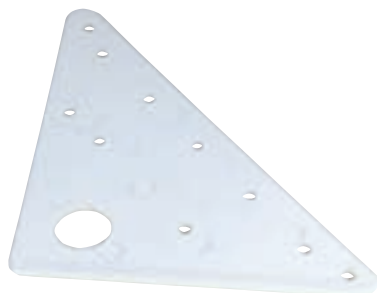

Livrée par plaque à l'unité.

Réf.	A	B	C	Ep.
803150	115	145	175	3

Cosses inox



Réf.	Matériau	Ø int.	Ø ext.	Haut.	Ep.	Emp.pièce
883200	Inox 316L	14	16	16	1.5	Ø 18
883202	Inox 316L	14	16	20	1.5	Ø 18
883240	Inox 316L	19	23	22	1.5	Ø 25

Tête composite Soromap



Polyacrylate chargé de verre. Livrée complète (2 plaques).

Réf.	A	B	C	Ep.	Cosse
803149	115	145	175	3	883200/883202

Rivets de tête



En aluminium foré.

Réf.	Taille	Ø tige	Long. tige
803515	5 x 8 mm	5	8
803520	5 x 12 mm	5	12
803521	5 x 16 mm	5	16
803523	5 x 20 mm	5	20

Outil de pose



803528

Pour rivet alu

Matrice pour cosse tête



881850

Pour cosse tête 115

881880

Pour cosse tête 135 et 160

Plaque de point d'écoute

Pour solent, catamaran, planche à voile, ...

Réf.	Long.	Haut.	Ep.	Nb de trou	Cosses
803050	140	40	2	3	883200
803052	190	40	3	4	883200

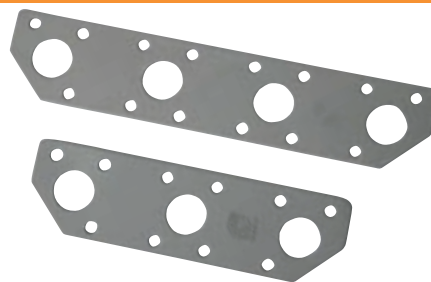

Oeillet inox "Endeavour"



Oeillet haut de gamme inox 316L fabriqués en Australie. Particulièrement chargé en molybdène, ils limitent l'effet de l'électrolyse lorsqu'il sont posés sur des voiles en tissu composite.

Réf.	Ø	Pression	Matrice	Outil de démontage
828099	10	1.5T	828109	/
828098	12	2.0T	828108	/
828100	14	2.0T	828110	828116
828101	20	3.0T	828111	828117
828102	25	5.0T	828112	828118
828103	35	9.0T	828113	828119
828104	45	20T	828114	828120
828105	55	25T	828115	828121

Oeillet à griffe



Oeillet en laiton nickelé. Livrés complets (rivures et contre-rivures).

Réf.	Appellation	Ø int.	Ø ext.	Jeu de pose	Emporte pièce
880958	N000	5	10	881458	829030
880959	N00	7	14	881459	829040
880960	N0	8	17	881460	829050
880970	N1	10	19	881470	829060
880980	N2	11.5	22	881480	829070
880990	N3	12.5	25	881490	829070
881000	N4	15	28	881500	829080
881010	N5	17	33	881510	829090

Oeillet en inox. Livrés complets (rivures et contre-rivures).

Réf.	Appellation	Ø int.	Ø ext.	Jeu de pose
881012	N2	17	33	881510

NEWS

Oeillet à bâche



Oeillet en laiton nickelé. Livrés complets (rivures et contre-rivures).

Réf.	Appellation	Ø int.	Ø ext.	Jeu de pose
880004	N30	6	12	880530
880005	N32	8	17	880540
880000	N33	11	21	880500
880010	N34	13	25	880510



Ferrures inox



Ferrures en acier inox avec barrette inox soudée. Permet un bon maintien de la sangle et une meilleure rigidité de l'ensemble.

Réf.	Appellation	Ø int.	Ø ext.
804000	FPE6	6	52
804010	FPE8	8	65
804020	FPE10	10	79
804030	FPE12	12	97

Anneaux inox soudés



Réf.	Ø fil	Larg.
804099	4	20
804100	4	30
804110	4	40
804120	5	30
804125	5	40
804140	6	30
804145	6	40
804150	6	50
804155	8	40
804160	8	50
804165	10	60
804166	10	50

Anneaux inox en D



Réf.	Ø fil	Haut.	Larg.
804192	3	20	20
804193	5	25	25

Anneaux inox soudés barrés



Réf.	Ø fil	Larg.
804168	6	30
804170	8	50
804172	8	40
804175	10	40
804178	10	50
804180	10	60

Cosses coeur barrées soudées pour gennaker



620027	Ø 7
620028	Ø 8
620030	Ø 10
620032	Ø 12
620034	Ø 14
620036	Ø 16

Poulie + anneau inox



Ensemble destiné au foc monotype (cata de sport, melges, ...).

804191 Poulie + anneau inox 5 x 30

Poulie point d'écoute fonderie Alu



803538

803539

Cordage Ø 10/12.
Passage pour sangle de 25 mm.

803538 Réa plastique "ST" Ø 60, peinte
803539 Réa alu "ST" Ø 30, peinte

Poulie point d'écoute Alu "Sea Sure"



Joue en aluminium anodisée (épaisseur 3 mm). Passage pour sangle de 30 mm.

Réf.	Ø poulie	Ø cordage	Charge maxi
803529	40	10	700 kg
803530	50	12	900 kg
803535	70	16	4000 kg
803537	100	20	6000 kg

Poulie à sangler



Pour poulie point d'écoute GV enrouleur.

Réf.	Ø poulie	Ø cordage	Charge maxi	Mat.
803540	100	10	1500 kg	PDM
803541	100	10	2500 kg	Alu

Lattes et accessoires

LATTES ACRYLIQUES CONSTANTES 35

Lattes plates35
Lattes jonc résine vinylester35
Lattes jonc résine époxy35

LATTES DYNAFLEX PROFILEES 36

Lattes dériveur36
Lattes quillard de sport37
Lattes "Offshore" - Croiseurs jusqu'à 12 m37
Lattes "Offshore" - Croiseurs plus de 12 m38
Lattes catamaran et char à voile38

EMBOUS DE LATTE ET ACCESSOIRES 39

Embouts de latte Dynaflex39
Embouts souples39
Embouts de lattes jonc39
Manchon inox pour latte jonc39

TUBE CARBONE 40

BUTEES 40

Butées de latte plastique40
Butées de latte avec passage de sangle40

BOITIERS / TENDEURS DE LATTE 41

Boitiers de latte41
Tendeurs de latte41

CHARIOT 'LUFFSHUTTLE' POUR GV LATTEES 42

• Lattes Acryliques constantes

Lattes plates

Lattes en fibres de verre et résine acrylique, à épaisseur constante.

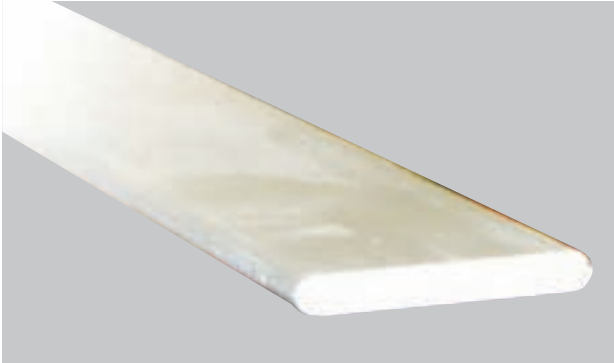

Réf.	Largeur	Epaisseur	Longueur
835000	9 mm	2.5 mm	4 m
835010	15 mm	3 mm	4 m
835012	15 mm	4.5 mm	4 m
835018	18 mm	2 mm	4 m
835020	24 mm	4 mm	4 m
835030	30 mm	3 mm	6 m
835035	30 mm	4.5 mm	6 m
835036	30 mm	6 mm	6 m
835040	40 mm	3 mm	6 m
835045	40 mm	4 mm	6 m

“NEW”

Lattes jonc résine vinylester



Réf.	Largeur	Longueur
836095	6 mm	6 m
836100	8 mm	6 m
836110	10 mm	6 m
836112	12 mm	6 m
836114	14 mm	6 m
836116	16 mm	6 m

Lattes jonc résine époxy



Réf.	Largeur	Longueur
836128	18 mm	9 m
836130	20 mm	10 m
836125	24 mm	12 m

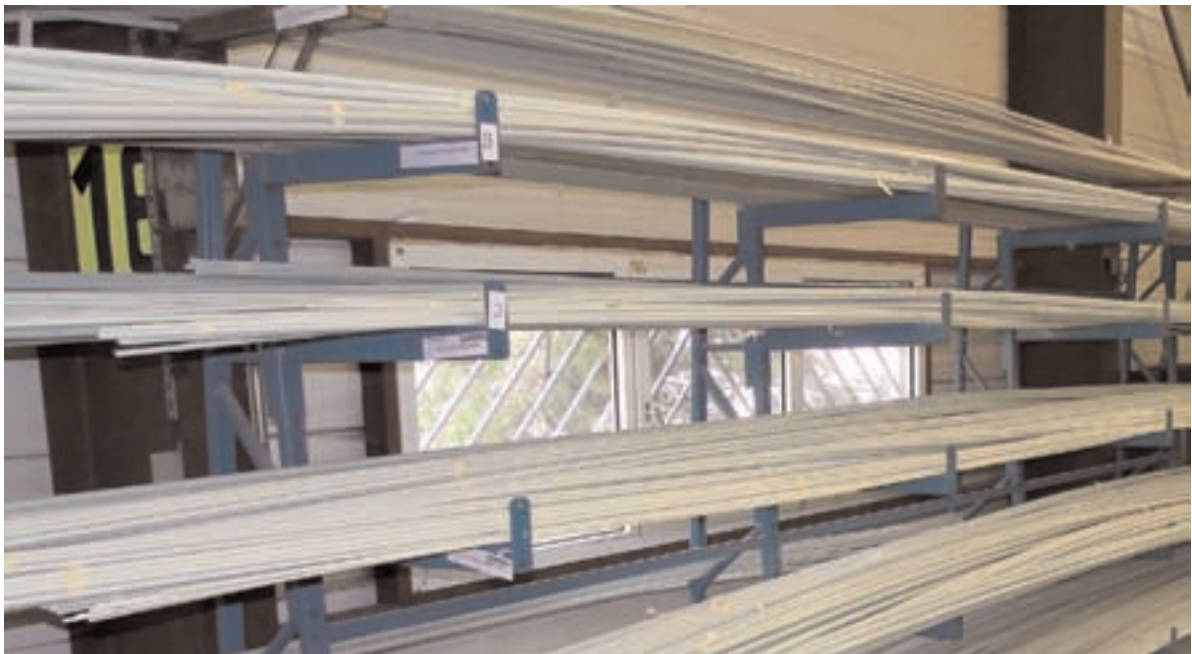

• **Lattes Dynaflex Epoxy**



Lattes résine époxy. Gainée noire.

Lattes dériveur

Longueur	Souple en 8 mm	Médium en 8 mm	Raide en 10 mm	Point de flexion
30 cm	885000	/	/	23 %
40 cm	885001	/	/	23 %
50 cm	885002	/	/	23 %
60 cm	885003	885006	/	23 %
70 cm	885004	885007	/	23 %
80 cm	885005	885008	885011	23 %
100 cm	/	885009	885012	23 %
120 cm	/	/	885013	23 %
125 cm	/	885010	/	23 %
140 cm	/	/	885014	23 %
160 cm	/	/	885015	23 %
Forcée 100 cm	885016	885018	/	45 %
Forcée 125 cm	885017	885019	885020	45 %

Profils

Lattes souples
6 x 4.5 mm



Lattes médium
8 x 5 mm



Lattes raides
10 x 5.2 mm



Lattes quillard de sport

Lattes profilées Leech batten

Longueur	Médium en 15 mm	Raide en 15 mm	Point de flexion
80 cm	885021	885026	23 %
100 cm	885022	885027	23 %
120 cm	885023	885028	23 %
140 cm	885024	885029	23 %
160 cm	885025	885030	23 %
180 cm	/	885031	23 %
200 cm	/	885032	23 %

Lattes forcées Sorobatten

Longueur	Médium en 15 mm	Raide en 15 mm	Point de flexion
120 cm	885033	885048	42 %
150 cm	885036	885051	42 %
180 cm	885039	885054	42 %
210 cm	885042	885057	42 %
240 cm	/	885060	42 %
280 cm	/	885063	42 %
320 cm	/	885066	42 %

Embout de lattes compatibles

Voir page 39.

[885374](#) Embout chute 15 mm[885383](#) Embout guindant et chute 15 mm

Profils

Lattes médium

15 x 5.7 mm



Lattes raides

15 x 7 mm



Lattes "Offshore" Croiseurs jusqu'à 12 m

Lattes profilées Leech batten

Longueur	1	2	3	4	5	Point de flexion
	20 x 4.8	20 x 5.8	20 x 7	20 x 8	20 x 9.2	
80 cm	885069	/	/	/	/	23 %
100 cm	885070	885075	/	/	/	23 %
120 cm	885071	885076	885081	885087	885094	23 %
140 cm	/	885077	885082	885088	885095	23 %
160 cm	/	/	885083	885089	885096	23 %
180 cm	/	/	/	885090	885097	23 %
200 cm	/	/	/	885091	885098	23 %
220 cm	/	/	/	/	885099	23 %
240 cm	/	/	/	/	885100	23 %

Lattes forcées Full batten

Longueur	1	2	3	4	5	Point de flexion
	20 x 4.8	20 x 5.8	20 x 7	20 x 8	20 x 9.2	
120 cm	885101	/	/	/	/	42 %
150 cm	885104	885119	/	885158	885182	42 %
180 cm	885107	885122	885140	885161	885185	42 %
210 cm	/	885125	885143	885164	885188	42 %
240 cm	/	/	885146	885167	885191	42 %
270 cm	/	/	/	885170	885194	42 %
300 cm	/	/	/	/	885197	42 %
330 cm	/	/	/	/	885200	42 %
360 cm	/	/	/	/	885203	42 %
390 cm	/	/	/	/	885206	42 %

Embout de lattes compatibles

Voir page 39.

[885372](#) Embout guindant 20 mm[885373](#) Embout chute 20 mm

Profils

1- 20 x 4.8 mm



2- 20 x 5.8 mm



3- 20 x 7 mm



4- 20 x 8 mm



5- 20 x 9.2 mm



Lattes "Océan" Croiseurs plus de 12 m

Lattes profilées Leech batten

Longueur	1 20 x 5.3	2 20 x 6.1	3 20 x 7.2	4 20 x 8.5	5 20 x 10	Point de flexion
80 cm	885209	885214	885221	/	/	23 %
100 cm	885210	885215	885222	885230	/	23 %
120 cm	885211	885216	885223	885231	885239	23 %
140 cm	885212	885217	885224	885232	885240	23 %
160 cm	/	885218	885225	885233	885241	23 %
180 cm	/	/	885226	885234	885242	23 %
200 cm	/	/	/	885235	885243	23 %
220 cm	/	/	/	885236	885244	23 %
240 cm	/	/	/	/	885245	23 %
260 cm	/	/	/	/	885246	23 %
280 cm	/	/	/	/	885247	23 %
300 cm	/	/	/	/	885248	23 %

Embout de lattes compatibles

Voir page 39.

885372 Embout guindant 20 mm

885373 Embout chute 20 m

Profils

1- 20 x 5.3 mm



2- 20 x 6.1 mm



3- 20 x 7.2 mm



4- 20 x 8.5 mm



5- 20 x 10 mm



Lattes forcées Full batten

Longueur	1 20 x 5.3	2 20 x 6.1	3 20 x 7.2	4 20 x 8.5	Point de flexion
120 cm	885249	885264	/	/	42 %
150 cm	885252	/	885285	885309	42 %
180 cm	885255	885270	885288	885312	42 %
210 cm	885258	885273	885291	885315	42 %
240 cm	/	885276	885294	885318	42 %
270 cm	/	885279	885297	885321	42 %
300 cm	/	885282	885300	885324	42 %
330 cm	/	/	885303	885327	42 %
360 cm	/	/	885306	885330	42 %
390 cm	/	/	/	885333	42 %
420 cm	/	/	/	885336	42 %
450 cm	/	/	/	885339	42 %

Lattes catamaran et char à voile

Lattes Profilées

Longueur	Souple 8 x 5	Médium 10 x 5.2	Raide 15 x 7	Point de flexion
80 cm	885340	/	/	42 %
100 cm	885341	885349	/	42 %
120 cm	885342	885350	885360	42 %
140 cm	885343	885351	885361	42 %
160 cm	885344	885352	885362	42 %
180 cm	885345	885353	885363	42 %
200 cm	885346	885354	885364	42 %
220 cm	/	885355	885365	42 %
240 cm	/	885356	885366	42 %
260 cm	/	885357	885367	42 %
280 cm	/	/	885368	42 %
300 cm	/	/	885369	42 %

Profils

Lattes souples

8 x 5 mm



Lattes médium

10 x 5.2 mm



Lattes raides

15 x 7 mm



Embout de lattes compatibles

Voir page 39.

885383 Embout guindant et chute 15 mm

885374 Embout chute 15 mm



Embout guindant et chute

885383

15 mm pour latte de quillard de sport

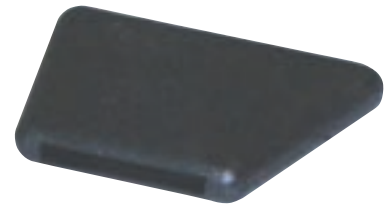
Embout guindant

885372

20 mm pour latte offshore et océan

Embouts chute

885373



840113

885373 20 mm chute pour latte offshore
840113 12 mm avec passage de sangle pour latte Dynaflex Keel Boat

Embouts PVC guindant et chute

885378
885380

10 mm pour latte dériveur raide
8 mm pour latte dériveur

Embouts souples

Pour lattes plates.

840009	9 mm
840010	15 mm
840020	20 mm
840025	24 mm
840030	30 mm
840040	40 mm
840050	50 mm

Embouts de lattes jonc**Plastique**

840131	Ø 8
840132	Ø 10
840134	Ø 12
840136	Ø 14
840138	Ø 16

Manchon inox pour latte jonc

Longueur 15 cm.

840699	Ø intérieur 12
840700	Ø intérieur 14
840701	Ø intérieur 16
840702	Ø intérieur 18
840703	Ø intérieur 20

Aluminium

840140	Ø 6
840141	Ø 8
840142	Ø 10
840143	Ø 12
840144	Ø 14
840145	Ø 16
840146	Ø 18
840147	Ø 20

Tube carbone

Fréquemment utilisés pour la réalisation de cerf-volants, ces tubes en carbone se caractérisent par une grande légèreté et une résistance exceptionnelle.

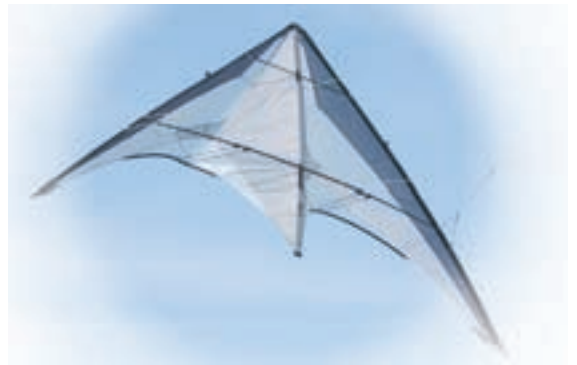

836156	Ø extérieur 6 mm
836160	Ø extérieur 8 mm
836162	Ø extérieur 10 mm
836163	Ø extérieur 12 mm

Butées de latte plastique

840200	Butée latte 15 mm
840209	Butée latte 40 mm
840207	Butée de latte PAV 30 mm
840205	Butée de latte CATA 50 mm



840209



840200



840207



840205

Butées de latte plates avec passage de sangle



840206	Butée latte 25/30 mm avec passage de sangle
840208	Butée latte 40 mm avec passage de sangle

Butées de latte épaisses avec passage de sangle



800143

800212

800155

800143	Butée latte à sangler latte 30x06 mm
800212	Butée latte à sangler latte 25x10 mm
800155	Butée latte à sangler latte 10x20 mm

Boitier de latte plates PM



800162

800163

800162 Boitier de latte PM réglable fixation M10 lattes 30x10 mm
800163 Boitier de latte GM réglable fixation M10 lattes 40x10 mm

Boitier de latte jonc



800307

800306

800306 Boitier de latte jonc 8-10 mm fixation M10
800307 Boitier de latte jonc 12-14 mm fixation M10

Tendeur de latte



800286

Lattes 10,5 x 7 mm

Tendeur de latte



800287

Lattes 16 x 7 mm

Tendeur de latte



800288

Lattes 16 x 8 mm

Tendeur de latte



800289

Lattes 20 x 10 mm

Chariot "Luffshuttle" pour GV lattées

Le chariot est livré avec 9 types de coulisseaux et 5 types de bague d'adaptation.

Préconisé pour voiliers < 37 pieds.



850101	Chariot complet "Luffshuttle" pour boîtier de latte	Ø 10 mm
850631	Chariot intermédiaire "Luffshuttle" pour boîtier de latte	Ø 10 mm



850101



850631

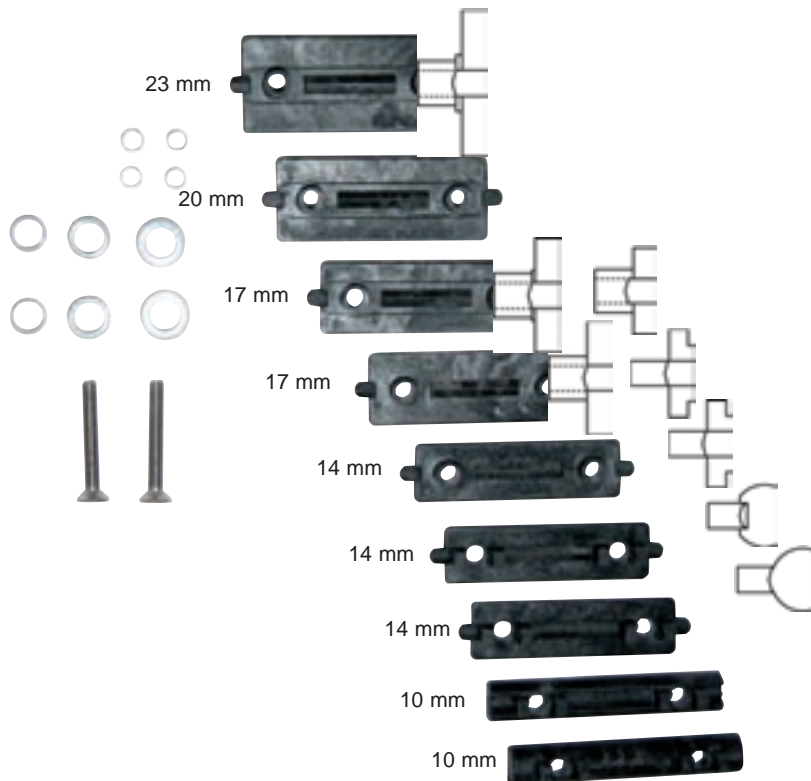

Tissus tauds, capotes & Accessoires

TISSUS POUR TAUD **44**

Dralon toilé 100 % acrylique	.44
Tissu occultant / Protection solaire "Twilight"	.44
Tissu enduit - Bache PVC - Polyplan 725	.44
Tissu léger enduit acrylate "Sunset"	.45
Gamme "Sunbrella"	.45

ACCASTILLAGE DE CAPOTE **46**

Arceau	.46
Platines de pont inox	.46
Colliers pour tube	.46
Embouts pour tube	.46
Rail pour ralingue	.46
Plaque de sangle	.46
Crochet de laçage	.46
Bouton de laçage	.46

TISSUS ENDUIT POUR COUSSINS **47**

Spinnaker	.47
Transat	.47
Neptune	.47
Poséidon	.47

TISSUS UTILITAIRES **48**

Tissu à sac Sorosac	.48
Tissu mailles bloquées polyester chaussette spi	.48
Tissu à voile non feu "Firex"	.48
Tissu à spi non feu Trévira	.48
Couronne à spi	.48
Tissu à fenêtre pour tauds et capotes	.48
Avaleur polyester pour chaussette à spi	.48

PRODUITS D'ENTRETIEN **49**

Les couleurs apparaissant sur les photos n'ont aucune valeur contractuelle.

Dralon toilé 100 % acrylique SORACRYL



Réf.	Couleur	Réf.	Couleur
964010	Blanc 314010	964589	Vert clair 314004
964033	Crème 314851	964025	Vert sapin 314362
964034	Ecru 314325	964257	Vert bouteille 314257
964024	Sable 314038	964379	Paille 314379
964590	Jaune 314003	964008	Ocre 314008
964007	Rouge 314007	964022	Rouille 314022
964584	Royal 314011	964021	Bordeaux 314763
964006	Bleu foncé 314006	964030	Gris satiné 314030
964023	Marine 314414	964346	Gris argenté 314941
964271	Bleu nuit 314271	964247	Noir 314154

Tissu dralon 320 g. Largeur 120 cm. **Longueur 60 m.**

N'hésitez pas à nous demander une gamme d'échantillon.

Tissu occultant / Protection solaire "Twilight"



Protection installée aux hublots contre le soleil. Résistant aux intempéries et en même temps, offre une très grande protection contre le soleil et l'éblouissement.

Finition: Couture.

Avantages: Caractère textile. Résistant à l'huile, à l'eau et à la saïssure. Imputrescible. Vue vers l'extérieur très claire.

962010	Twilight Blanc 160 cm
962022	Twilight Gris 160 cm
962023	Twilight Beige 160 cm
962024	Twilight Orange 160 cm

Tissu enduit - Bache PVC - Polyplan 725

520 g. Protection contre les UV complètement étanche.

Rouleau de 50 m. Largeur 218 cm.

831332	Bleu
831330	Blanc



Gamme "Sunbrella"

New Sunbrella :



Sunbrella Plus :



Laize de 152 cm. Longueur 50 m.

Le Sunbrella "Plus" possède une enduction anti fongique marine.



Couleur	New Sunbrella	Sunbrella "Plus"	Couleur	New Sunbrella	Sunbrella "Plus"
Natural	955020	965020	Jet Black	955032	965032
Oyster	955030	965030	Pastel Mint	-	965062
Dune	955026	965026	Forest Green	955040	965040
Toast	955528	965528	Teal Tweed	955056	965056
Heather Beige	955572	965572	Blue Smoke	-	965069
Taupe	955548	965548	Pacific Blue	955023	965023
Hemp Beige	955048	965048	Ocean Blue	955055	965055
Walnut	955470	965470	Silver Blue	955070	965070
Burgundy	955034	965034	Marine Blue	955031	965031
Jockey Red	955029	965029	Captain Navy	955057	965057
Silver	955035	965035	Dark Navy	955058	965058
Cadet Grey	955530	965530	Alpine	955555	-
Charcoal Grey	955049	965049	Mediterranean B	955052	-
Graphite	-	965082	Mediterranean BT	955553	965553
Capri	955575	-			



Tissu léger enduit acrylate "SUNSET"

190 g. Tissu léger polyester anti UV enduit acrylate pour voiles d'ombrages ou tauds.

Rouleau de 50 m.

Couleur	Laize: 170 cm	Laize: 54 cm
Blanc	831400	831403
Bleu	831401	831404
Beige	831402	831405

Autres couleurs, sur commande spéciale.

Fiches Techniques / Echantillons en annexe





840158

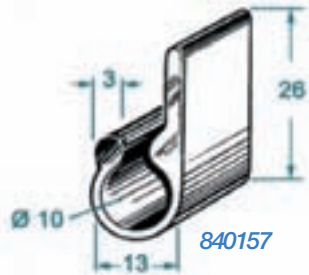

840157

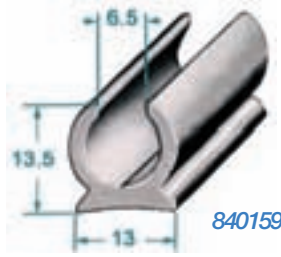

840159

Rail pour ralingue

- 840158 Rail Alu Brut
- 840159 Rail Alu anodisé
- 840157 Rail Alu brut

Platines de pont inox avec axe à visser



840160

840161

- 840160 Standard
- 840161 Angulé
- 840162 Concave

Platines de pont inox avec axe rapide



840163

- 840163 Standard
- 840164 Angulé
- 840165 Concave

Platine de pont inox à fixation verticale



840166

- 840166 A fixation verticale

Colliers pour tube



- 840167 Pour tube 19 mm
- 840168 Pour tube 22 mm
- 840169 Pour tube 25 mm

Embouts pour tube



- 840170 Pour tube 19 mm
- 840171 Pour tube 22 mm
- 840172 Pour tube 25 mm

Embout tube Ø 25 avec vis de blocage



840173

- 840173 Avec vis de blocage

Plaque de sangle nylon



800069

50 mm

Crochet de laçage



- 800192 Noir
- 800092 Blanc

Bouton de laçage







- 800093 Noir
- 800193 Blanc

Tissu imperméable, résistant aux UV et au brouillard salin. Traité antibactérien. Résistances dynamométriques élevées. Solide et souple. Facile à entretenir. Classé non feu: MVSS 302 / IMO A652 convention SOLAS.

Les couleurs sont données à titre indicatif, elles n'ont aucune valeur contractuelle.



Spinnaker



	Soleil		Mer
	Embrun		Neige Mer

780 g/m².

Laize de 140 cm. Rouleau de 30 m.

852001	<i>Soleil</i>	852003	<i>Mer</i>
852002	<i>Embrun</i>	852004	<i>Neige mer</i>

Transat

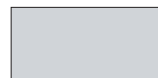







	Ecru		Galet
	Perle		

590 g/m².

Laize de 140 cm. Rouleau de 30 m.

851001	<i>Ecru</i>	851003	<i>Galet</i>
851002	<i>Perle</i>		

Neptune

	Laguna		Amarillo
	Rojo		Beige
	Azul		Marino
	Blanco		Noir







	Bruma
---	-------

795 g/m².

Laize de 140 cm. Rouleau de 30 m.

856001	<i>Laguna</i>	856006	<i>Amarillo</i>
856002	<i>Rojo</i>	856007	<i>Beige</i>
856003	<i>Azul</i>	856008	<i>Marino</i>
856004	<i>Blanco</i>	856009	<i>Noir</i>
856005	<i>Bruma</i>		

Poséidon

	Sable		Ciment
	Calcaire		Nuage
	Cannelle		Cyclades

500 g/m².

Laize de 140 cm. Rouleau de 40 m.

857001	<i>Sable</i>	857004	<i>Ciment</i>
857002	<i>Calcaire</i>	857005	<i>Nuage</i>
857003	<i>Cannelle</i>	857006	<i>Cyclades</i>

Nuanciers / Echantillons: Nous consulter.

Tissu à sac Sorosac



Très solide à la déchirure. Tissu nylon Enduit PU.

Grammage: **190 g/m²**. Laize de 155 cm.

Rouleau de 100 m.

<u>831192</u>	<i>Gris Foncé</i>	<u>831196</u>	<i>Rouge</i>
<u>831193</u>	<i>Noir</i>	<u>831197</u>	<i>Gris</i>
<u>831194</u>	<i>Blanc</i>	<u>831198</u>	<i>Bleu Roy</i>
<u>831195</u>	<i>Jaune</i>	<u>831199</u>	<i>Marine</i>

Tissu à sac **lourd**. Laize de 2 ml.

<u>831190</u>	<i>Noir</i>
---------------	-------------

Tissu mailles bloquées polyester Chaussette Spi

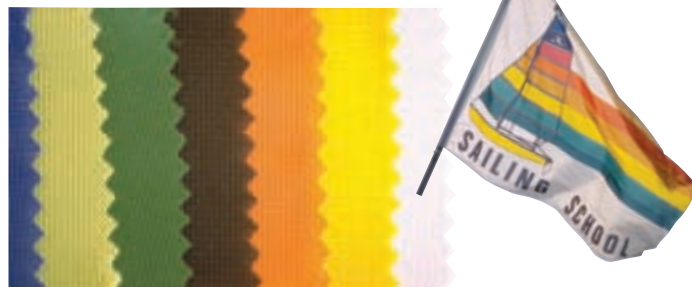

Tissu mailles bloquées polyester. Léger et résistant. Pour drapeaux, pavillons, chaussettes à spi, ...

Grammage: 115 g. Laize de 155 cm.

Rouleau de 100 m.

<u>831200</u>	<i>Blanc</i>	<u>831208</u>	<i>Jaune</i>
<u>831202</u>	<i>Bleu Ciel</i>	<u>831210</u>	<i>Rouge</i>
<u>831204</u>	<i>Bleu Roy</i>	<u>831212</u>	<i>Vert</i>
<u>831205</u>	<i>Bleu Marine</i>	<u>831213</u>	<i>Gris Clair</i>
<u>831206</u>	<i>Noir</i>	<u>831214</u>	<i>Orange</i>

Tissu à voile non feu "Firex"



Tissu à voile polyester non feu pour les lieux publics (écran, drappé, diffuseur).

Rouleau de 50 m. Laize de 200 cm.

<u>831420</u>	153 g
<u>831419</u>	269 g

Tissu à spi non feu Trevira

Disponible en blanc uniquement.

Laize de 145 cm.

<u>831418</u>	80 g
---------------	------

Couronne sac à spi

Couronne flexible. Maintient le sac ouvert lors de l'envoi du spi. Matériau plastique incassable.

<u>828420</u>	Longueur 25 m
---------------	---------------



Tissu à fenêtre pour tauds et capotes



Transparent et souple. D'une grande clarté, il est traité anti UV. Laize de 1400 m.

Attention: Le traitement UV protège le PVC Cristal mais pas les objets devant lesquels il est placé.

<u>831000</u>	30/100ème	Rouleau de 50 m
<u>831010</u>	40/100ème	Rouleau de 50 m
<u>831020</u>	50/100ème	Rouleau de 50 m
<u>831005</u>	80/100ème	Rouleau de 30 m
<u>831001</u>	100/100ème	Rouleau de 30 m

Avaleur polyester pour chaussette spi



<u>831215</u>	Largeur 40 cm
<u>831219</u>	Largeur 46 cm
<u>831217</u>	Largeur 55 cm

303 Fabric cleaner

Pour le nettoyage des tissus de plein air (tauds, housses de protection, ...).

965061

0.95 litre

303 Aerospace protectant

Pour la protection du PVC transparent, caoutchouc, vinyl et fibre de verre.

965063

0.5 litre

303 Fabric guard

Il restaure les capacités hydrofuges (résistance à l'eau) de votre tissu. Il stoppe net les fuites, empêche la formation de tâches et de moisissures et le protège des effets néfastes du rayonnement UV solaire.

965062

0.95 litre

Produit anti UV SOROSUN

Protection anti UV. Imperméabilisant (coutures, cartes marines, ...).

822555

Bidon de 5 litres

Produit d'étanchéité

Imperméabilise et protège les textiles.

822511

400 ml

**Dérouillant voile
CLEANSAIL**

Dérouillant à base d'acide phosphorique. **CLEANSAIL** enlève la rouille sur les voiles. Ne pas utiliser sur les spis.

/ Based on phosphoric acid. **CLEANSAIL** cleans and removes stains of rust, oil and grease from sails. Do not use on spinnaker type sail cloth.

110750

500 ml

110760

1 litre

Filet de liaison

Bouclerie &

Accessoires

FILET DE LIAISON	51
Tissus pour filet de liaison	.51
Filet de liaison	.51
SANDOWS ET ELASTIQUES	52
Sandows	.52
Pince à sertir et agraphes	.52
Elastiques plats	.52
Embouts basculants	.52
BOUCLERIE	52
Attache-rapide	.52
Boucles plastiques	.52
Boucles de réglage	.52
Boucles mixte inox/plastique	.52
Boucles sangle super	.53
Boucle sangle à coudre	.53
Boucles à came	.53
ACCASTILLAGE PLASTIQUE	53
Anneaux plastique	.53
Crochets pour taud	.53
Boules plastiques	.53
Crochets nylon pour pneumatique	.53
Oeillet attache rapide "Holdon"	.53
CUIR TRAITE MER	53
ACCASTILLAGE - FIXATION	54
Bouton pression	.54
Tourniquet	.54
Fermeur Fix	.55
Minax	.55
Tenax	.55
FERMETURES A GLISSIERE	56
Fermetures à glissière séparable	.56
Fermetures à glissière continue	.56
CURSEURS	57
Curseurs pour fermeture à glissière	.57
Arrêt et départ pour fermeture injectée	.57
BANDES VELCRO	58
Disques Velcro	.58
Disque "Crochet"	.58
Bandes Velcro	.58
Auto-agrippant autocollant	.58



831152



831148



831149

Tissus pour filet de liaison

Tissus batyline (Ferrari)

Laize de 180 cm. Rouleau de 10 m.

	Modèle standard	Modèle 390	Modèle 490
Fil	1100 Dtex Polyester HT	1100 Dtex PES HT	1600 Dtex PES HT
Poids au m ²	410 g/m ²	820 g/m ²	1000 g/m ²
Résistance rupture (chaîne / trame)	200 / 200 daN / 5 cm	300 / 300 daN / 5 cm	400 / 250 daN / 5 cm
Résistance déchirure (chaîne / trame)	35 / 35 daN	60 / 60 daN	100 / 55 daN / 5 cm
Adhérence	/	8 daN / 5 cm	12 daN / 5 cm
Finition	Vernis biface	Vernis biface	Vernis biface
Réaction au feu	/	M2 (California State Fire Marshal)	M2 (California State Fire Marshal)
Temp. maxi. d'utilisation	-30°C / + 70°C	-30°C / + 70°C	-30°C / + 70°C

831152	Standard
831148	Supérieur 390
831149	Ultra résistant 490
831150	Soft (cousinage)

Filet de liaison

Réalisé à partir d'un polyester traité UV. Ralingué à la main en drisse polyester de 8.

831160	Sans noeud 30 x 30
506309	Couppelles fixe filet



831160



506309



Ce filet, déjà éprouvé sur des catamarans de chantiers (Fountaine-Pajot, Jeanneau) donne entière satisfaction.

Envoyer-nous vos dimensions exactes, vous recevrez un filet prêt à monter.

Sandows



Câble élastique en polyester. Couleur écru. Rouleau de 100 m.

827950	4 mm
827955	5 mm
828000	6 mm
828010	8 mm
828020	10 mm

Petit crochet pour sandows



828028 Ø6

Gros crochet pour sandows



828029 Ø6

**Crochet pour sandows
2 pièces Ø 6**



828030 Ø6

**Crochet pour sandows
2 pièces Ø 8**



828034 Ø8

Embouts basculants



Permet la fixation à travers un oeillet.

828035	5 mm
828036	6 mm
828037	8 mm

Pince à sertir



828026 Pince à sertir pour agrafes

Boucles plastiques



Largeur	Noire	Blanche
20 mm	840400	840401
25 mm	840402	840403
30 mm	840405	840406
40 mm	840407	/

Elastiques plats



Elastiques pour gousset de latte. Couleur écru. Rouleau de 100 m.

828395	8 mm
828400	15 mm
828410	25 mm
828415	40 mm

Agrafes

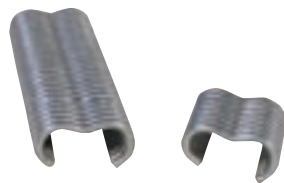

828027 Agrafes Galva (par 100)

Attache-rapide



840420 Pour sangle 19 mm
840425 Pour sangle 30 mm

Boucles de réglage



840440 Pour sangle 30 mm
840450 Pour sangle 40 mm

Boucles mixte inox/plastique



841400 Pour sangle 20/25 mm
841401 Pour sangle 40/45 mm
841402 Pour sangle 50/55 mm

Boucles sangle super



Boucles super. En plastique noir, pour les sangles de fortes épaisseurs. Très résistantes.

840411 Pour sangle 20 mm
840412 Pour sangle 25 mm

Boucle sangle à coudre



840430 Pour sangle 25 mm

Boucles à came



840409 Pour sangle 25 mm
840410 Pour sangle 30 mm
840426 Pour sangle 40 mm
840408 Pour sangle 50 mm

Anneaux plastiques



Réf.	Type	Ø ext.	Ø int.
804410	ANP-19	18 mm	7 mm
804420	ANP-25	22 mm	8 mm
804440	ANP-29	27 mm	10 mm

Crochets pour taud



804480



804481



840485

Réf.	Type	Hauteur	Largeur	Ø fil	Ø int.
804480	A visser	16 mm	29 mm	6 mm	6 mm
804481	A riveter	24 mm	12 mm	8 mm	8 mm
840485	A coudre	51 mm	38 mm	8 mm	8 mm
840486	Oeil à coudre	51 mm	38 mm	6 mm	8 mm



840486

Boules plastiques



840413 4 pièces de couleur GM
840416 4 pièces de couleur PM

Crochets nylon pour pneumatiques



840414 Gris
840415 Noir

Oeillet attache-rapide "Holdon"



Système d'accroche ré-utilisable.
828038 Oeillet "Holdon"

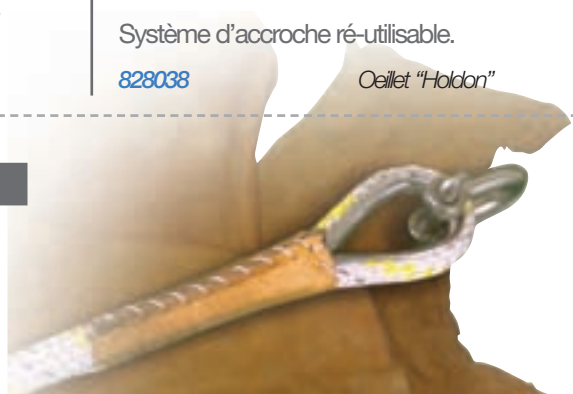

Cuir de protection Traité mer

Peau de fleur chromée, très résistante en milieu marin. Epaisseur environ 1.5 mm.

806000 Environ 1.5 à 1.8 m²

Bouton pression

Système de fixation rapide pour tauds, bâches, capotes, ...

Partie femelle



840462 2 éléments laiton nickelé
840452 2 éléments inox

Partie mâle



840461 2 éléments laiton nickelé
840451 2 éléments inox

Partie mâle Vis Parker



840458 Pression mâle

Outil de pose



881435 Outil de pose

Tourniquet

Système de fixation tissu/rigide robuste et esthétique.



840479 Partie mâle, petite hauteur 17 mm
840478 Partie mâle, hauteur standard 20 mm
840481 Partie mâle, grande hauteur 22 mm

Jeu de pose tourniquet

881430 Jeu de pose

Oeillet oval pour tourniquet



840483 A pose mécanique

Oeillet oval pour tourniquet



840482 A pose manuelle

Emporte-pièce pour tourniquet



829190 Oval

Emporte-pièce pour tourniquet



829191 Oval, à pose manuel

Fermeir Fix

Système de fixation tissu/rigide. En métal nickelé, économique et simple d'utilisation.

Fermeir Fix

840491

Fermeir Fix

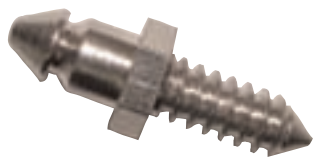
Partie mâle à vis

840492

Vis Parker

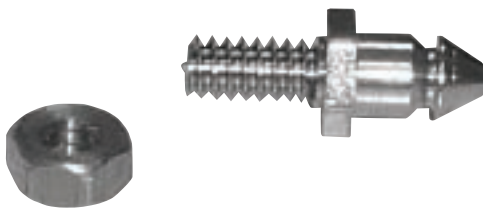
Partie mâle à boulonner

840493

Partie mâle à boulonner

Minax

Système tissu/rigide verrouillable, en matière plastique blanche.

Partie femelle

840515

Partie femelle

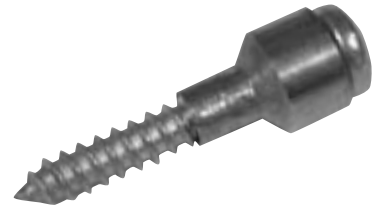
Partie mâle

840516

Partie mâle vis inox

Tenax

Système tissu/rigide très fiable, finition de qualité.

Partie femelle

840511

Partie femelle

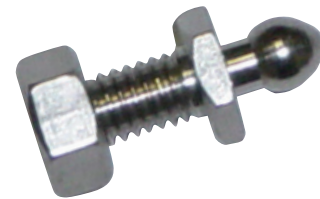
Partie mâle à boulonner

840512

Partie mâle à boulonner

Partie mâle vis tole 1

840513

Partie mâle vis tole 1

Partie mâle à platine

840514

Partie mâle à platine

Fermetures à glissière séparable

Largeur chaîne 10 mm - Injectée

Dents en plastique injecté.

Vendue à l'unité.



Réf.	Longueur
824047	0.5 m
824035	0.6 m
824036	0.7 m
824048	0.8 m
824037	0.9 m
824049	1 m
824038	1.10 m
824050	1.20 m
824051	1.30 m
824039	1.40 m
824055	1.50 m
824040	1.60 m
824056	1.80 m
824042	1.90 m
824060	2 m
824043	2.10 m
824044	2.20 m

Réf.	Longueur
824045	2.30 m
824046	2.40 m
824065	2.50 m
824070	3 m
824075	3.50 m
824080	4 m
824085	4.50 m
824087	5 m
824090	6 m
824095	7 m
824098	8 m
824100	11 m
824105	12 m
824106	13 m
824120	15 m
824125	16 m
824126	18 m

Largeur chaîne 15 mm - Injectée

Réf.	Longueur
824030	4 m
824031	6 m
824032	8 m
824033	10 m
824034	12 m

Livrée avec curseur inox

Largeur chaîne 19 mm - A spirale



Longueur spécifique sur devis.

Fermetures à glissière continue

Fermetures en chaîne continue, de couleur blanche ou noire.

Fermetures injectées

Dents en plastique injecté. Vendues au mètre.



Réf.	Largeur	Type
824002	6 mm	Injectée
824005	10 mm	Injectée
824020	15 mm	Injectée

Fermetures à spirale



Réf.	Largeur	Type
824017	10 mm	A spirale
824023	19 mm	A spirale
824025*	3 mm	A spirale

* Avec curseur plastique intégré.

Fermetures plastiques injectées Haute résistance aux UV.

Sur commande spéciale, nous pouvons vous fournir des fermetures continues et séparables traitées anti UV.

Comptez 30 % de surcoût sur ces articles.



Curseurs pour fermeture à glissière

Curseurs plastiques Fermeture injectée standard



Réf.	Tirette	Chaîne	Type
824003	Simple	6 mm	Standard
824015	Simple	10 mm	Standard
824010	Double	10 mm	Standard
824012	Simple	15 mm	Standard

Curseurs Métal



Réf.	Tirette	Chaîne	Type
824014	Simple	10 mm	Standard
824009	Double	10 mm	Standard
824011	Simple	10 mm	Standard
824018	Simple	10 mm	Spirale
824019	Double	10 mm	Spirale
824025	Simple	19 mm	Spirale

Curseurs Inox



Réf.	Tirette	Chaîne	Type
824013	Simple	10 mm	Standard
824022	Simple	15 mm	Standard

Curseurs plastiques Fermeture à spirale



Réf.	Tirette	Chaîne	Type
824024	Simple	10 mm	Spirale
824021	Double	10 mm	Spirale

Départ pour fermeture injectée

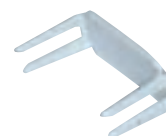

824026	Départ 6 mm
824027	Départ 10 mm

Arrêt haut pour fermeture injectée



824004	Arrêt haut 6 mm
824016	Arrêt haut 10 mm

Disques velcro



Disques auto-agrippants semi rigides blanc.

825011	Ø 45 mm, velours
825012	Ø 45 mm, crochet
825013	Ø 25 mm, velours
825014	Ø 25 mm, crochet

Bande velcro



Ruban auto-agrippant **standard** blanc (autres couleurs et autres largeurs à la demande).

Type Crochet :

Réf.	Taille
825000	25 m x 20 mm
825002	25 m x 25 mm
825004	25 m x 30 mm
825008	25 m x 40 mm
825006	25 m x 50 mm
825015	25 m x 100 mm

Type Velours :

Réf.	Taille
825001	25 m x 20 mm
825003	25 m x 25 mm
825005	25 m x 30 mm
825009	25 m x 40 mm
825007	25 m x 50 mm
825016	25 m x 100 mm

Disques crochet plastique

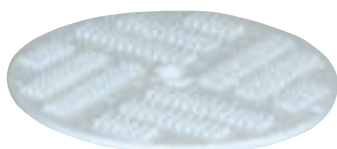

Disque rigide 45 mm à riveter.

825010	Ø 45 mm, crochet
---------------	------------------

Bande velcro

Ruban auto-agrippant spécial "polyester", résistant UV.

Réf.	Taille	Type
825027	25 m x 25 mm	Crochet
825028	25 m x 25 mm	Velours
825029	25 m x 50 mm	Crochet
825030	25 m x 50 mm	Velours

Auto-agrippant autocollant



Ruban auto-agrippant **adhésif** blanc.

Réf.	Taille	Type
825019	25 m x 20 mm	Crochet
825020	25 m x 20 mm	Velours
825021	25 m x 25 mm	Crochet
825022	25 m x 25 mm	Velours
825023	25 m x 30 mm	Crochet
825024	25 m x 30 mm	Velours
825025	25 m x 50 mm	Crochet
825026	25 m x 50 mm	Velours

Girouette Windex



- | | |
|--------|--------------------------------|
| 840540 | <i>Girouette Windex XL</i> |
| 840541 | <i>Girouette Windex 15</i> |
| 840542 | <i>Girouette Windex 10</i> |
| 840543 | <i>Girouette Windex Dinghy</i> |



Outillage et Finition

OUTILLAGE	61
Entretien machine à coudre	.61
Aiguilles et accessoires	.61
Paumelles	.61
Epissoir inox	.61
Alènes	.62
Push pin - Punaises	.62
Genouillères	.62
OUTILS DE COUPE	62
Ciseaux	.62
Coupe-fil	.62
Elimeur	.62
Découvit Major	.62
Briquet	.62
Poids de coupe	.62
Pince à tissu	.62
Coupeur à chaud	.62
OUTILS DE MESURE	63
Réglets inox	.63
Double décimètre	.63
Compte-fil	.63
AGRAFEUSE	64
EMPORTE-PIECE	64
Emporte-pièce simple	.64
Emporte-pièce oval	.64
Plaque de nylon	.64

Entretien machine à coudre

Huile de vaseline



Huile d'entretien pour machine à coudre.

812848 Burette de 125 ml
812880 Bidon de 5 L

Paumelles

Modèle standard

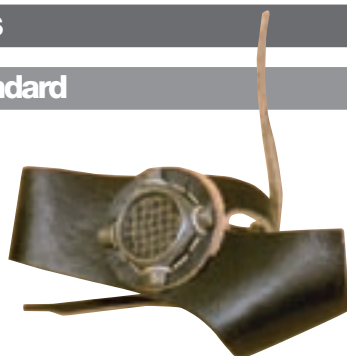

814000 Droitier
814010 Gaucher

Modèle professionnel



814030 Droitier
814035 Gaucher

Epissoir inox



816000 Petit modèle 170 mm
816010 Grand modèle 260 mm

Aiguilles et accessoires

Aiguilles machine

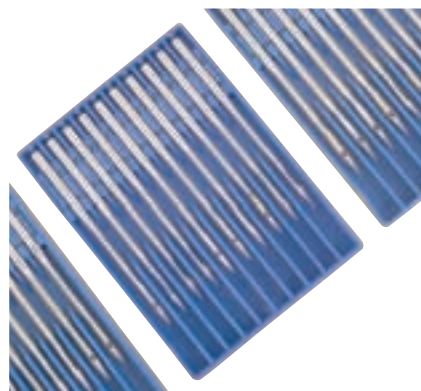

Aiguilles convenant pour machine à coudre utilisant les systèmes: 265-438-SY8123.

Pour tout autre système, nous consulter.

812990	AM60
813000	AM90
813010	AM100
813020	AM110
813030	AM120
813035	AM200

Aiguilles à mains



813040	AV18
813050	AV17
813060	AV16
813070	AV15
813080	AV14
813090	AV12

Assortiment aiguilles

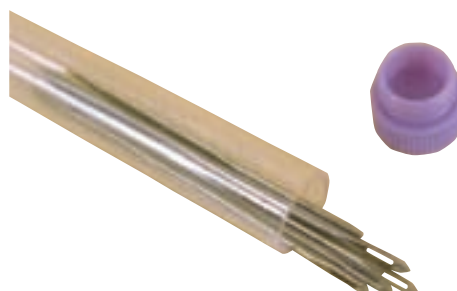

Deux AV16, deux AV17 et deux AV15.

813200 Tube de 6 aiguilles

Alène à vis

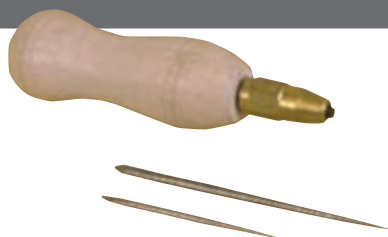

- 815020 *Manche alène à vis*
- 815025 *Poinc ronde N60*
- 815030 *Poinc ronde N90*

Alène manche plastique

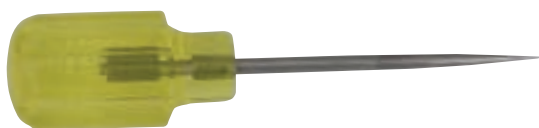

- 815010 *Manche plastique*

Push pin

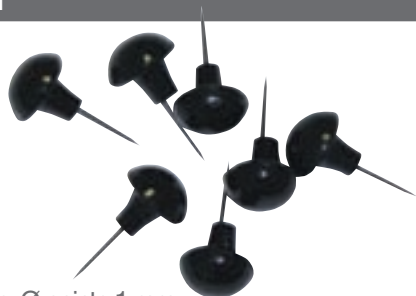

Tête plastique. Ø pointe 1 mm.

- 815111 *Push pin*

Punaises plastiques



- 815110 *Punaise plastique*

Genouillères



Genouillères avec système d'attache par sangles et velcro (modèle présenté avec protection PVC).

- 828500 *Renforcées*
- 828501 *Standard*

Ciseaux universels



- 101300 *Longueur 21 cm, modèle droitier*
- 101310 *Longueur 21 cm, modèle gaucher*

Ciseaux tailleur



- 101320 *Longueur 24 cm, modèle droitier*

Coupe fil Fiskars

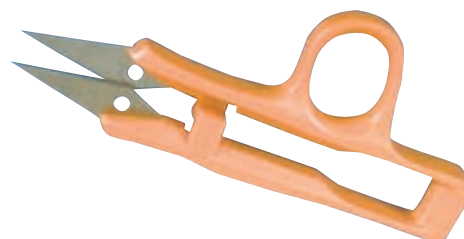

- 101350 *Droitier / Gaucher*

Elimeur Fiskars



- 101360 *En blister*

Decouvit Major



Equipé d'un bouchon de sécurité.

819000

Decouvit Major

Briquet

819005

En plastique blanc



Poids de coupe



Permet une découpe précise et efficace.

821100

200 x 70 x 10 - 1.05 kg

821104

300 x 70 x 10 - 1.7 kg

821110

600 x 70 x 10 - 3.4 kg

Pince à tissu

Pour maintenir des matelats de tissu au découpage.

819010

Ouverture maxi 10 cm

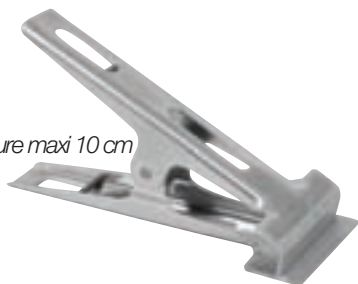

Coupeur à chaud



Fer de coupe, 70 watts de puissance nominale. L'appareil est prévu pour un travail intermittent. Alimentation 220 volts.

818000

Coupeur à chaud + lame

818010

Lame de rechange

Pied de coupe SF

Pour la découpe sur le plancher.

818030

Adaptable sur coupeur à chaud

Réglets inox



Réglets flexibles, gradués sur les 2 faces.

820500

13 x 200 mm

820510

13 x 300 mm

820520

30 x 300 mm

820530

30 x 500 mm

820540

30 x 1000 mm

820560

30 x 2000 mm

820580

30 x 5000 mm

Double décimètre



820000

Double décimètre ruban de 20 m

820010

Double décimètre métal 20 m

Compte-fil



Avec pochette de rangement. Taille de la mesure: 20 x 20 mm.

819020

27 dioptries - grossissement x 7.5

Agrafeuse



Garanti 3 ans.

821000

ROC 22

Agraphes



- 821015 ROC 22/25 - 4 mm - Boîte de 1800
- 821020 ROC 22/25 - 6 mm - Boîte de 1730
- 821030 ROC 22/25 - 8 mm - Boîte de 1730
- 821035 ROC 2/25 - 10 mm - Boîte de 870

Emporte-pièce simple



Réf.	Modèle	Ø
829000	OL3	3 mm
829010	OL4	4 mm
829020	OL5	5 mm
829030	OL6	6 mm
829040	OL8	8 mm
829050	OL10	10 mm
829060	OL12	12 mm
829070	OL14	14 mm
829075	OL15	15 mm
829080	OL16	16 mm
829090	OL18	18 mm
829100	OL20	20 mm
829102	OL22	22 mm
829110	OL24	24 mm

Emporte-pièce à arche



Réf.	Modèle	Ø
829120	A20	20 mm
829122	A22	22 mm
829125	A25	25 mm
829126	A26	26 mm
829128	A28	28 mm
829130	A30	30 mm
829135	A35	35 mm
829137	A37	37 mm
829138	A38	38 mm
829140	A40	40 mm
829145	A45	45 mm
829148	A48	48 mm
829150	A50	50 mm
829160	A60	60 mm

Emporte-pièce oval pour toumiquet



829190

Emporte-pièce oval

Plaque de nylon armé

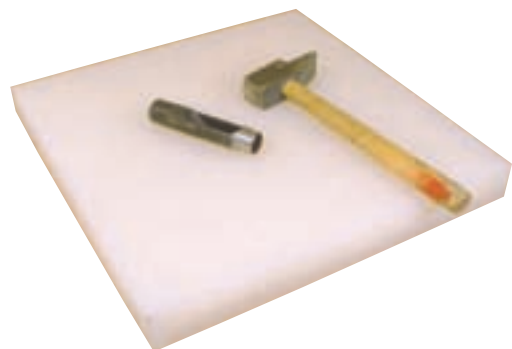

Pour emporte-pièce. Modèle très dur pour la coupe des tissus.

Dimension: 250 x 300 mm.

Epaisseur: 50 mm.

830010

Plaque nylon armé

Consulter-nous pour des dimensions particulières de plaques.

Blisters

Trousses de voilerie

Une gamme complète d'articles de voilerie, d'utilisation courante destiné à la vente au détail.

Outillage66
Fil à voile66
Monofilm autocollant66
Répare voile66
Insigna polyester 90 g/m ²66
Répare spi66
Fixations66
Coulisseaux67
Anneaux67
Crochets pour taud67
Manilles plastiques67
Mousquetons67
Clams67
Embouts de latte67
Boucles et attache-rapide68
Penon de laine68
Oeillet Holdon mini68
Trousses de voilerie69

Outillage



460800



460850



460900



460950

- 460800 6 aiguilles finition pro (assortiment)
- 460850 Paumelle droitier
- 460900 Alène ADL Petit modèle
- 461950 Epissoir Petit modèle

Fil à voile



460700



460710

- 460700 Fil poisse 50 g
- 460710 Fusette fil à voile 35 g

Monofilm autocollant

- 460711 30 cm x 2 m
- 460712 5 cm x 3 m

Répare voile



Grammage: 170 g.

- 460100 5 cm x 3 m

Insigna polyester 90 g/m²



- 460200 Blanc
- 460201 Bleu
- 460202 Rouge
- 460203 Noir

Répare spi



Grammage: 65 g.

- 460110 Blanc, 50 mm x 3 m
- 460120 Bleu, 50 mm x 3 m
- 460130 Rouge, 50 mm x 3 m

Fixations



103165



103150



103155

- 103160 4 toumiquets à visser
- 103165 10 boutons pression
- 103150 15 œillets 11 mm
- 103155 10 œillets 14 mm

Coulisseaux



- 460300 5 coulisseaux plats GV 15 mm
- 460310 5 coulisseaux plats GV 19 mm
- 460320 5 coulisseaux plats 23 mm
- 460350 10 coulisseaux GV Selden
- 460370 1 coulisseau GV inox TI 17 m
- 460380 1 coulisseau GV inox TI 23 mm
- 460390 1 coulisseau bôme CB3 Gorge 10 m
- 460351 1 coulisseau GV 11

Anneaux



- 460450 3 anneaux inox 5 x 30 mm
- 460460 3 anneaux inox 6 x 30 mm

Crochets pour taud



- 460500 8 crochets pour taud à visser
- 460510 8 crochets pour taud à coudre

Manilles plastiques



- 460550 5 manilles Petit modèle
- 460560 5 manilles Grand modèle

Mousquetons



- 460600 Mousqueton bronze FOC 50
- 460610 Mousqueton bronze FOC 55
- 460620 Mousqueton bronze FOC 65

Embouts de latte



- 461010 8 embouts de latte 15 mm
- 461025 8 embouts de latte 24 mm
- 461030 8 embouts de latte 30 mm
- 461040 8 embouts de latte 40 mm

Clams



- 460650 Coinceur nerf de chute CS2
- 460660 Coinceur nerf de chute CS3
- 460670 Coinceur clam cleat CC212
- 460680 Coinceur à plat alu

Boucles et attache rapide



- 461150 5 boucles de sangle 20 mm
- 461160 5 boucles de sangle 30 mm
- 461200 5 attaches rapides 19 mm
- 461210 5 attaches rapides 30 mm

Oeillet Holdon mini



- 461061 Oeillet Holdon Mini

Penon de laine



- 460140 Penon de laine



Trousse voilerie standard



Dimensions: 160 x 220 x 45 mm.

Désignation	Quantité
Aiguille Voilier AV15	2
Aiguille Voilier AV16	2
Aiguille Voilier AV17	2
Bobine Fil poisse 1.5 mm	50 g
Fusette de fil à voile 35 g	35 g
Paumelle droitier	1
Sangle largeur 30 mm	2 m
Bande droit-fil	100 x 275 mm

840500 Avec malette
840510 Sans malette

Trousse voilerie maxi



Dimensions: 350 x 250 x 90 mm.

Désignation	Quantité
Bobine fil poisse 1.5 m 50 g	4
Fusette fil à voile 35 g	1
Bobine fil à voile 30/3 blanc 250 g	1
Elastique lattes 15 mm	5 m
Rouleau double face 50 m x 9 mm	3
Aiguilles voilier AV18	3
Aiguilles voilier AV17	3
Aiguilles voilier AV16	3
Paumelle droitier	1
Alène petit modèle ADL	1
Coupeur à chaud 70 W + lame	1
Lame de rechange	1
Découvit major	2
Ciseaux Fiskars universel droitier	1
Burette d'huile	1
Pinceau	1
Cosse coeur 03	10
Cosse coeur 04	10
Manchon cuivre Ø 3	10
Manchon cuivre Ø 4	10
Oillet à griffe N1	10
Oillet à griffe N3	20
Oillet à griffe N4	20

840520 Avec malette

CHALLENGE AILCLOTH

Spinnaker Cloth Colors



	NATRL	RED	DK BLU	DK NVY	YELW	GREEN	LT BLU	BLACK	ORNG	O BLUE	GOLD	PURPL	GREY	FL PNK	FL RSP	FL YEL	FL ORG	FL GRN
Elite 33		●	●		●	●												
Elite 36		●	●															
Elite 40		●	●		●													
Elite 43		●	●		●	●	●	●										
Elite 46		●	●															
Elite 54		●	●															
Sportmax 33																		
Sportmax 36		●	●															
Sportmax 40																		
Sportmax 42S																		
Sportmax 43																		
Fibermax 44		●	●	●	●	●	●	●	●	●	●	●	●	●	●	●	●	●
Fibermax 64		●	●	●	●	●	●	●	●	●	●	●	●	●	●	●	●	●
Fibermax 94		●	●															
Fibermax 144		●	●															
Fibermax 184																		
Polymax 42																		
Polymax 52																		
Polymax 62																		
Polymax 92																		



Code Zero Laminates



FABRIC PROPERTIES

- Twaron aramid warp and X-fibers laminated between light polyester strong warp taffeta and half mil mylar results in low stretch and light weight racing fabric for "Code Zero" sails.

PART	WIDTH	W X F X 45	FIBER	TAFFETA	PRICE
MPK2	54	0 x 1 x 1	1140 Twaron	50 x 50	7.55
MPK4	54	2 x 1 x 1	1140 Twaron	50 x 50	8.45
MPK6	54	4 x 1 x 1	1140 Twaron	50 x 50	9.10

Spinnaker Applications

BOAT TYPE	SAIL TYPE	GRAND PRIX	GRAND PRIX / OFFSHORE	REGATTA / SPORTBOAT	CRUISING
Dinghy 11-20 ft 3.5-6.5m	Light Duty All Purpose Extra Duty	SP, Elite 33 SP, Elite 36 SP 40 / Elite 45	SP 33, 36 / Elite 36 SP 36, 40 / Elite 40 SP, Elite 43 / FS 44	Elite 33, 36 Elite 36, 40, 43 FS 44	Elite 36, 40 Elite 40, 45 FS 44 / PL 42
Keel Boat 20-31 ft 6.5-9.5m	Code 0 VMG Lt Runner All Purpose Hvy Reacher	MPK 2, 4 SP 33 SP 36 SP 40 / PL 42S SP 43 / Elite 46	MPK 2, 4 SP 33 SP 36 SP 40 / PL 42S SP 43 / FS 44 / Elite 46	MPK 2, 4 SP 33 SP 36 SP 40 / PL 42S SP 43 / Elite 46	MPK 2, 4 / PL 62 Elite 33 Elite 36 FS 44 Elite 46 / FS 64
Keel Boat 31-41 ft 9.5-12.5m	Code 0 VMG Lt Runner All Purpose Hvy Reacher	MPK 4 SP 33 SP 36 SP 40 / PL 42S SP 43 / Elite 46	MPK 4 SP 33 SP 36, 40 SP 40, 43 / FS 43 Elite 46, 54 / FS 64	MPK 4 SP 33, 36 SP 36, 40 SP 40 / PL 42S / FS 44 SP 43 / Elite 46 / FS 64	MPK 4 / PL 92 Elite 33, 36 Elite 36 / FS 44 Elite 46 / FS 44 FS 64, 94
Keel Boat 41-55 ft 12.5-17m	Code 0 VMG Lt Runner All Purpose Hvy Reacher	MPK 4, 6 SP 33, 36 SP 36, 40 SP 43 / PL 42S Elite 46, 54	MPK 4, 6 SP 36 SP 40, 43 SP 43 / Elite 46 Elite 54 / FS 64, 94	MPK 4, 6 SP, Elite 36 SP 40, 43 / FS 44 FS 44 / Elite 43, 46 Elite 46 / FS 64, 94	MPK 4, 6 / PL 92 Elite 36, 40 Elite 40 / FS 44 Elite 46 / FS 44 FS 64, 94
Keel Boat 55-70 ft 17-21.5m	VMG Lt Runner All Purpose Hvy Reacher Strom Runner	SP, Elite 36 SP 40, 43 / Elite 43 SP 43 / Elite 46 / PL 42 Elite 54 / FS 64 / PL 62 PL 92 / FS 94 / FS 144	SP 36, 40 SP 40, 43 / Elite 43 SP 43 / Elite 46 / PL 42 Elite 54 / FS 64 / PL 62 FS 64, 94, 144, 184	SP 36, 40 / Elite 40 SP, Elite 40 SP 40, 43 / FS 44 Elite 46 / FS 64 FS 64, 94, 144, 184	Elite 40 Elite 43 / FS 44 Elite 46 / FS 44 Elite 54 / FS 64 FS 64, 94, 144

See our website: challengesailcloth.com for graphs, spec sheets

Vernon, CT * Free: 800-962-4499 * 860-871-8030 * Fax 860-872-0881 * us@challengesailcloth.com
 Costa Mesa, CA * Free: 800-423-6750 * 949-722-7448 * Fax 949-722-2961 * uswest@challengesailcloth.com

		Sail Category											
Boat Size	Sail Type	Cruise Woven	Cruise PET Laminate	Cruise PEN Laminate	Cruise PEN Premium Lamin.	Radial Woven	Race Low Aspect Woven	Race High Aspect Woven	Super Race 2:1 or less Woven	Super Race 2:1 to 3:1 Woven	Super Race 3:1 or more Woven	Coated Race Woven	Regatta Race (Leach/Luff) Lamin.
11 - 15' 3.5-4.5m	Mainsail	4.18				4.1	4.18		3.8	3.8	3.8	3.88	
	Jib	4.18				4.1	4.18		3.8	3.8	3.8	3.88	
16 - 20' 5 - 6.5 m	Mainsail	5.18	PC50	PN50		5.1	4.93		4.77	4.6	4.6	3.82/3.91	PX06
	All Purp. #1	4.18	PC50	PN50		4.1	4.18		3.8	3.8	3.8	3.88	PX06
	Jib	5.18	PC50	PN50		5.1	4.93		4.77	4.6	4.6	3.82/3.91	PX06
	Mainsail	6.18	PC50	PN50		6.1	5.93	5.93	5.77	5.6	5.6	5.4/5.52	PX12/PX06
6.5 - 8 m	All Purp. #1	5.18	PC50			5.1	4.93	4.93	4.77	4.6	4.6	3.82/3.91	PX06
	# 2 Genoa	6.18	PC50	PN50		5.51	5.53	5.93	5.77	5.6	5.6	5.4/5.52	PX06
	# 3 Genoa	6.68	PC50	PN50		6.1	5.53	5.93	5.77	5.6	5.6	5.82	PX12/PX06
27 - 31' 8 - 9.5 m	Mainsail	6.18, 7.18	PC60	PN60		7.1	6.53	6.63	6.77	6.77/6.53	6.62	6.12	PX12/PX06
	Light # 1	5.18				4.1	4.93		4.77	4.6	4.6	3.82/3.91	PX06
	All Purp. #1	6.18	PC50	PN50		5.51	5.53	5.93	5.77	5.6	5.6	5.4/5.52	PX12/PX06
	# 2 Genoa	6.68	PC60	PN50		6.51	6.53	6.63	5.77	6.42	6.42	5.82	PX12/PX06
32 - 36' 9.5 - 11m	# 3 Genoa	7.18	PC65	PN65		7.1	7.03	6.63	6.77	6.77/6.53	6.62	6.54/6.12	PX18/PX12
	Mainsail	7.18, 8.18	PC60, PC65	PN60		9.1	7.03	7.3	7.77	7.77/8.03	7.62	7.87	PX18/PX12
	Light # 1	5.18	PC50	PN50		5.1	4.93		4.77	4.6	4.6	3.82/3.91	PX12/PX06
	Med. # 1	6.18	PC60	PN60		5.51	5.53	5.93	5.77	6.77/6.53	6.42	5.4/5.82	PX12
	Heavy # 1	6.68	PC60	PN60		6.51	6.53	6.63	6.77	6.77/6.53	6.62	6.54/6.12	PX18/PX12
	# 2 Genoa	7.18	PC65	PN65		7.1	7.03	7.3	7.3	7.3	7.62	7.87	PX18/PX12
37 - 41' 11-12.5m	# 3 Genoa	8.18	PC75	PN75		8.1	7.03, 8.03	7.3, 8.3	7.77	7.62	7.62	7.87	PX18
	Mainsail	8.68/9.18	PC75, PC90	PN75			8.03	8.3	8.77	8.77	8.62	7.87	PX24/PX18
	Light # 1	6.18	PC60	PN60		5.51	5.53	5.93	5.77	5.6	5.6	3.82	PX18/PX12
	Med. # 1	7.18	PC50	PN50		6.51	6.53	6.63	6.77	6.77/6.53	6.62	5.4/5.82	PX18/PX12
	Heavy # 1	8.18	PC60	PN60		7.1	7.03	7.3	7.77	7.62	7.62	6.54/6.12	PX18/PX12
	# 2 Genoa	8.18/8.68	PC65	PN65		8.1	8.03	8.3	8.77	8.77	8.62	7.87	PX24/PX18
# 3 Genoa	9.18/9.68	PC75, PC90	PN75		8.1	8.03, 9.03	8.3/9.3	8.77	8.77	8.62	7.87	PX24/PX18	

Low Aspect Dac. 52 (Marbleheads) end in "77" as in 8.77, High Asp. Dac. 52: 6 or 2, High Mod. High. Asp.: 3, High Mod L.A.: 03, Perf. Cruise: 8, Radial: 1

GUIDE D'APPLICATION

		Sail Category											
Boat Size	Sail Type	Cruise Woven	Cruise PET Laminate	Cruise PEN Laminate	Premium Cruise PEN Lamin.	Radial Woven	Race Low Aspect Woven	Race High Aspect Woven	Super Race 2:1 or less Woven	Super Race 2:1 to 3:1 Woven	Super Race 3:1 or more Woven	Race Pentex Woven	Regatta Race (Leach/Luff) Lamin.
42 - 48' 12.5-14m	Mainsail	9.18, 9.68	PC90, PC110	PN90	PNN26		9.03	9.3, 10.3	9.77	9.62	9.62		PX24/PX18
	Light # 1	6.18	PC60	PN65		6.51	6.53	6.63	7.3	7.3	7.62	7.87	PX18/PX12
	Med. # 1	7.18	PC65	PN75		7.1	7.03	7.3	7.77	7.77/8.03	7.62	7.87	PX24/PX18
	Heavy # 1	8.18	PC75	PN75		7.1	8.03	8.3	8.77	8.77	8.62	7.87	PX24/PX18
	# 2 Genoa	8.68, 9.18	PC90	PN75	PNN26	8.1	8.03, 9.03	8.3, 9.3	8.77	8.77, 9.62	8.62, 9.62		PX24/PX18
49 - 55' 14.5-17m	# 3 Genoa	9.68/10.18	PC110	PN90	PNN26	9.1	9.03, 10.53	9.3, 10.3	9.77	9.62	9.62		PX24/PX18
	Mainsail	10.18	PC110	PN90	PNN26		10.53	10.3	10.77	10.77	10.62		
	Light # 1	7.18	PC65	PN75		7.1	7.03	7.3	7.77	7.62	7.62	7.87	PX18/PX12
	Med. # 1	8.68 / 9.18	PC75	PN75		8.1	8.03, 9.03	8.3, 9.3	8.77	8.77	8.62		PX24/PX18
	Heavy # 1	9.18	PC90	PN90		8.1	9.03	9.3	9.77	9.62	9.62		
56 - 62' 17 - 19m	# 2 Genoa	9.68/10.18	PC90	PN90		9.1	10.53	10.3	10.77	10.77	10.62		
	# 3 Genoa	10.18	PC110	PN110	PNN32		10.53	10.3	10.77	11.77	11.62		
	Mainsail	11.18	PC110	PN110	PNN40		11.93	11.93	11.77	11.93	11.62, 12.62		
	Light # 1	8.18	PC75	PN75		9.1/8.1	8.03	8.3	8.77	8.77	8.62		
	Med. # 1	8.68, 9.18	PC90	PN90		9.1	9.03, 10.53	9.3, 10.3	9.77, 10.77	9.77	9.62		
63 - 70' 19-21.5m	Heavy # 1	9.68/10.18	PC90	PN90		9.1	10.53	10.3	10.77	10.62	10.62		
	# 2 Genoa	11.18	PC90, PC110	PN90	PNN32		11.93	11.93	11.77	11.62	11.62		
	# 3 Genoa	11.18	PC110	PN110	PNN40		11.93	11.93	11.77	12.62	12.62		
	Mainsail	13.93			PNN46/58		13.93	13.93	13.93	13.93	12.62, 14.2		
	Light # 1	9.18, 9.68	PC75	PN75		9.1	9.03	9.3	9.77	9.77	9.62		
Low Aspect Dac. 52 (Marbleheads) end in "77" as in 8.77, High Asp. Dac. 52: 6 or 2, High Mod. High. Asp.: 3, High Mod L.A.: 03, Perf. Cruise: 8, Radial: 1	Med. # 1	11.18	PC90, PC110	PN90	PNN26	12.1	11.93	11.93	10.77	10.62	10.62		
	Heavy # 1	11.18	PC110	PN90	PNN32	12.1	11.93	11.93	11.77	11.62	11.62		
	# 2 Genoa	11.93	PC110	PN110	PNN40	12.1	11.93	11.93	13.93	13.93	12.62		
	# 3 Genoa	13.93			PNN46/58		13.93	13.93	13.93	13.93	14.2		

FOC ET SOLENT

TYPE DE BATEAU:

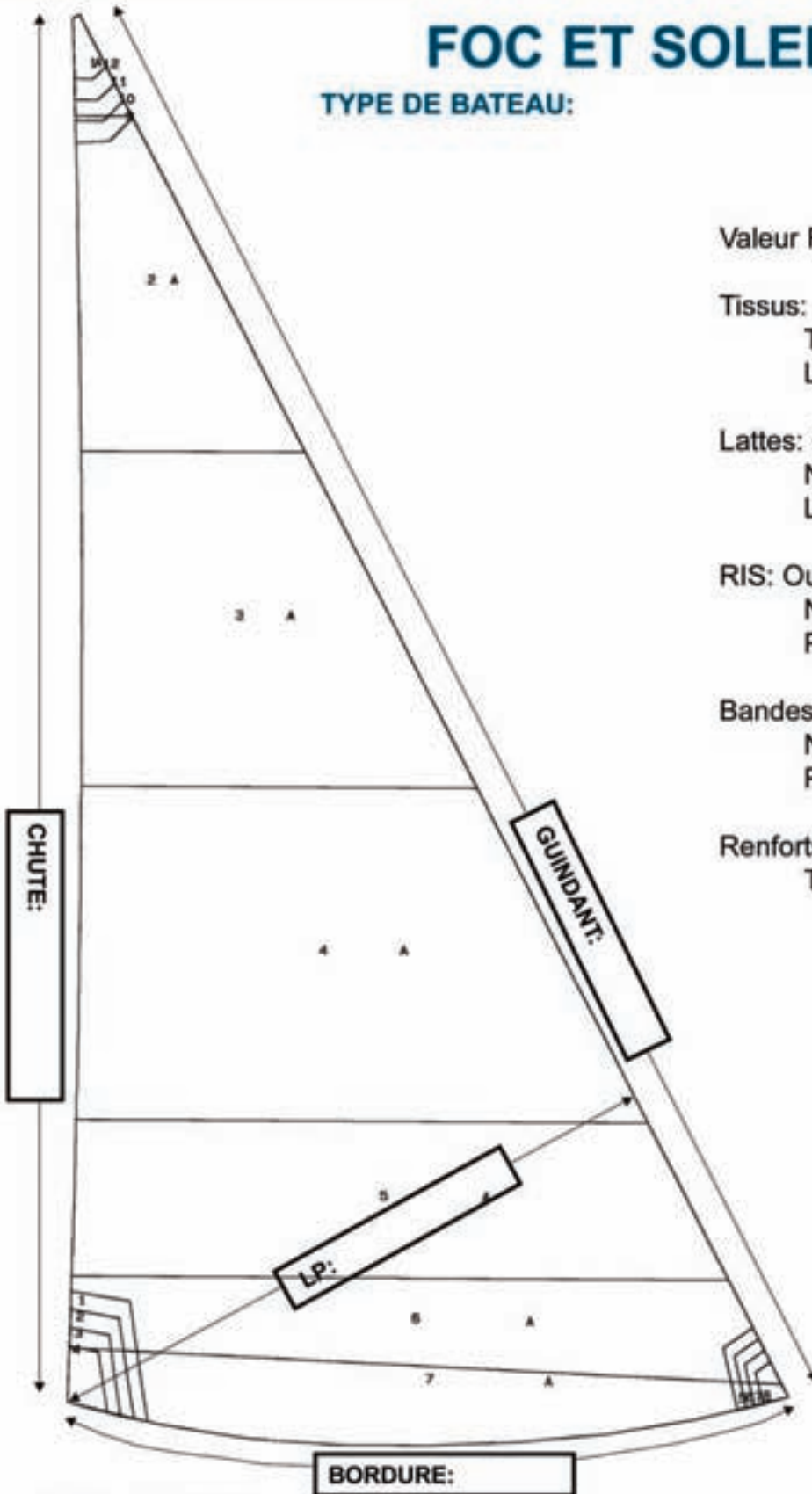

Valeur Recouvrement Coutures:

Tissus:

Type:

Largeur:

Lattes: Oui / Non

Nombre:

Longueurs:

RIS: Oui / Non

Nombre:

Positions:

Bandes Visu:

Nombre:

Positions:

Renforts: Oui / Non

Type:

Schéma non contractuel

Photocopie de cette fiche A REMPLIR et A NOUS RETOURNER

SOROMAP DECOUPE LASER

Tél: 05 46 45 85 03 • Fax: 05 46 45 85 04 • Email: laser-cutting@soromap.com

GENOIS

TYPE DE BATEAU:

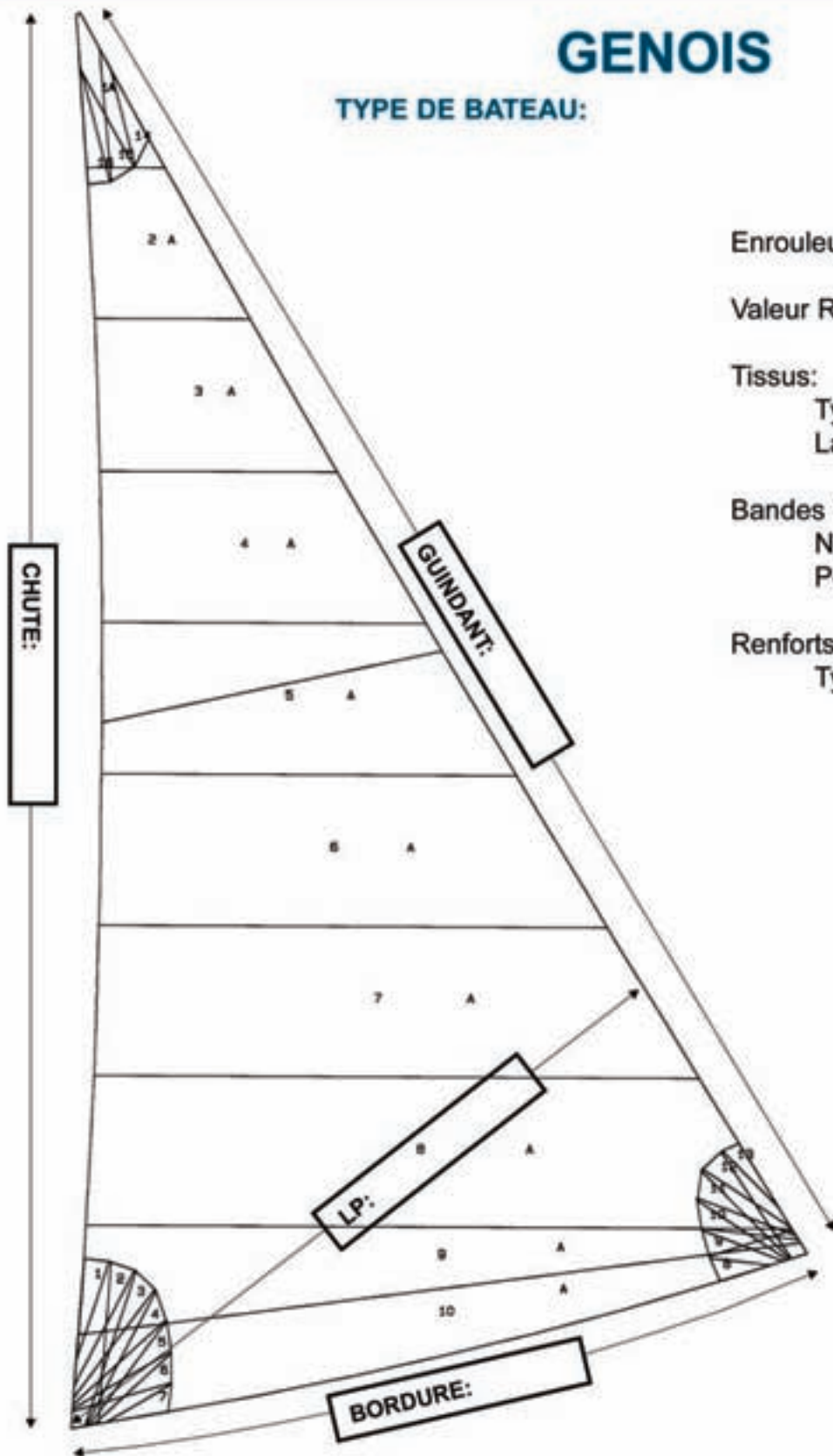

Enrouleur: Oui / Non

Valeur Recouvrement Coutures:

Tissus:

Type:

Largeur:

Bandes VISU:

Nombre:

Positions:

Renforts: Oui / Non

Type:

Schéma non contractuel

Photocopie de cette fiche A REMPLIR et A NOUS RETOURNER

SOROMAP DECOUPE LASER

Tél: 05 46 45 85 03 • Fax: 05 46 45 85 04 • Email: laser-cutting@soromap.com

GRAND VOILE

TYPE DE BATEAU:

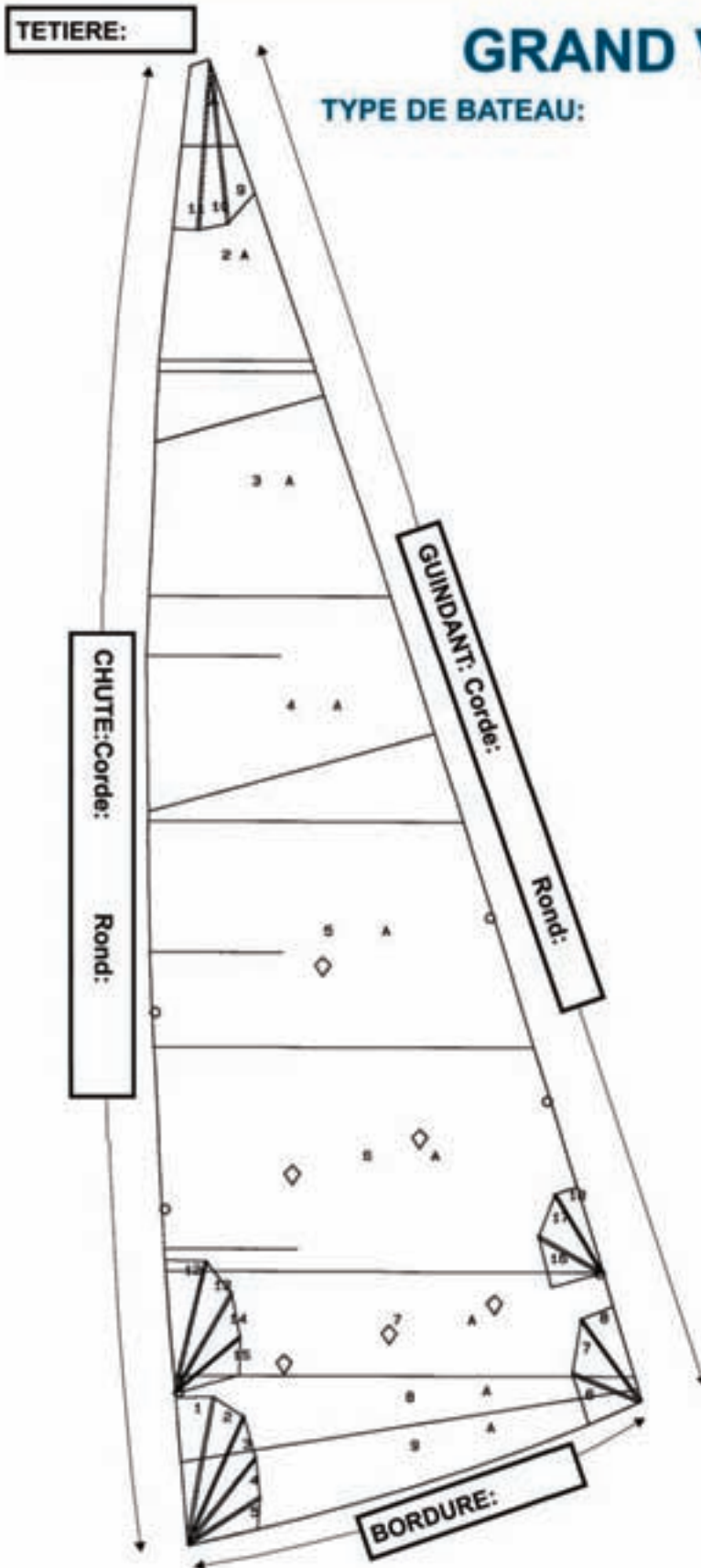

STD:

Full Batten:

Enrouleur: Mât ou bôme

Valeur Recouvrement Coutures:

Tissus:

Type:

Largeur:

Lattes:

Nombre:

Longueurs:

RIS:

Nombre:

Positions:

Bandes VISU:

Nombre:

Positions:

Renforts: Oui / Non

Type:

Pour contrôle:

P:

E:

MGU:

MGM:

Distance Bôme - PATARAS:

Schéma non contractuel

Photocopie de cette fiche A REMPLIR et A NOUS RETOURNER

SOROMAP DECOUPE LASER

Tél: 05 46 45 85 03 • Fax: 05 46 45 85 04 • Email: laser-cutting@soromap.com

SPI

TYPE DE BATEAU:

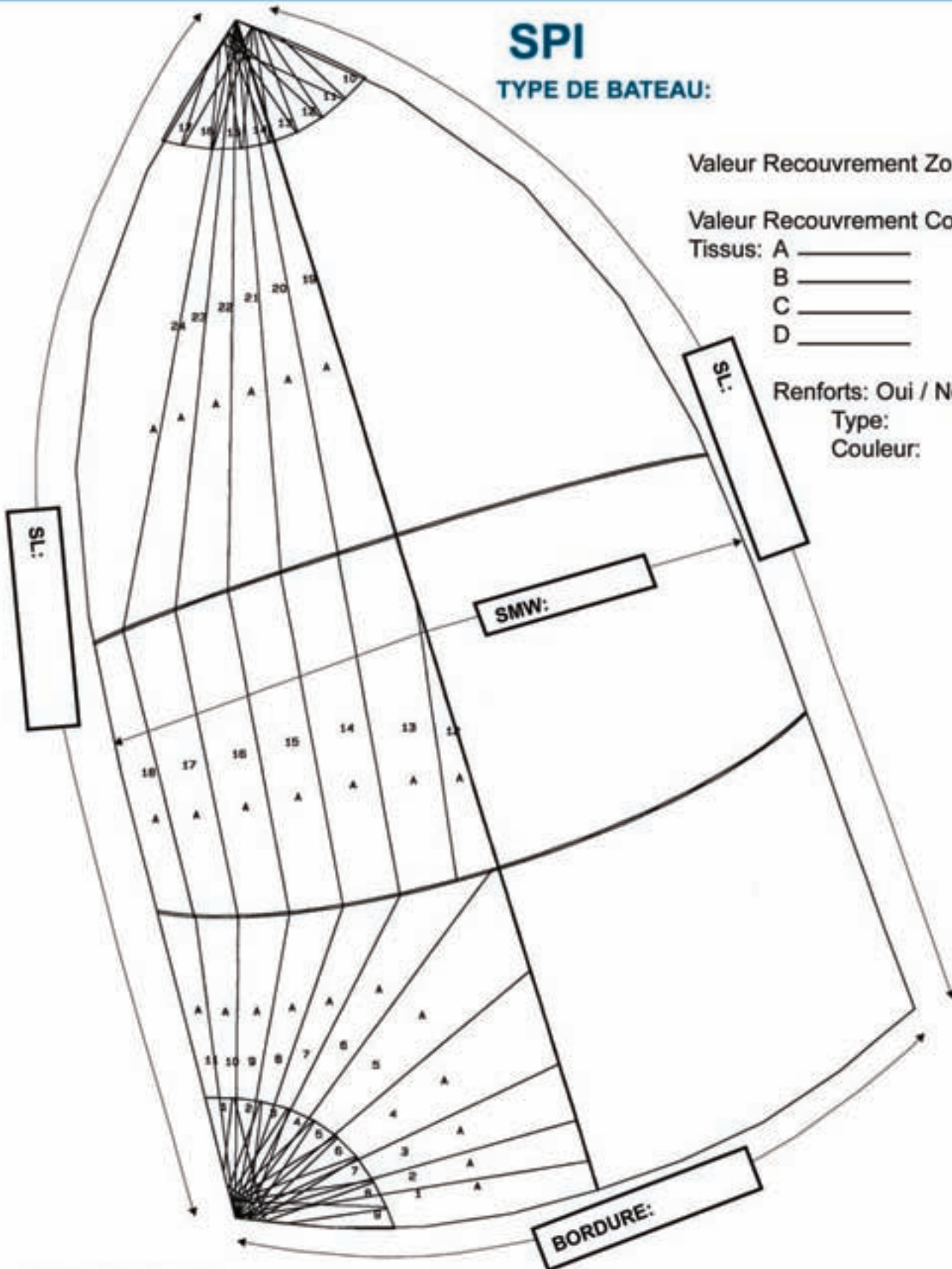

Valeur Recouvrement Zones:

Valeur Recouvrement Coutures:

Tissus: A _____
B _____
C _____
D _____

Renforts: Oui / Non

Type:
Couleur:

Schéma non contractuel

Photocopie de cette fiche A REMPLIR et A NOUS RETOURNER

SOROMAP DECOUPE LASER

Tél: 05 46 45 85 03 • Fax: 05 46 45 85 04 • Email: laser-cutting@soromap.com

SPI ASYMETRIQUE

TYPE DE BATEAU:

Valeur Recouvrement Zones:

Valeur Recouvrement Coutures:

Tissus: A _____
B _____
C _____
D _____

Renforts: Oui / Non

Type:

Couleur:



Schéma non contractuel

Photocopie de cette fiche A REMPLIR et A NOUS RETOURNER

SOROMAP DECOUPE LASER

Tél: 05 46 45 85 03 • Fax: 05 46 45 85 04 • Email: laser-cutting@soromap.com

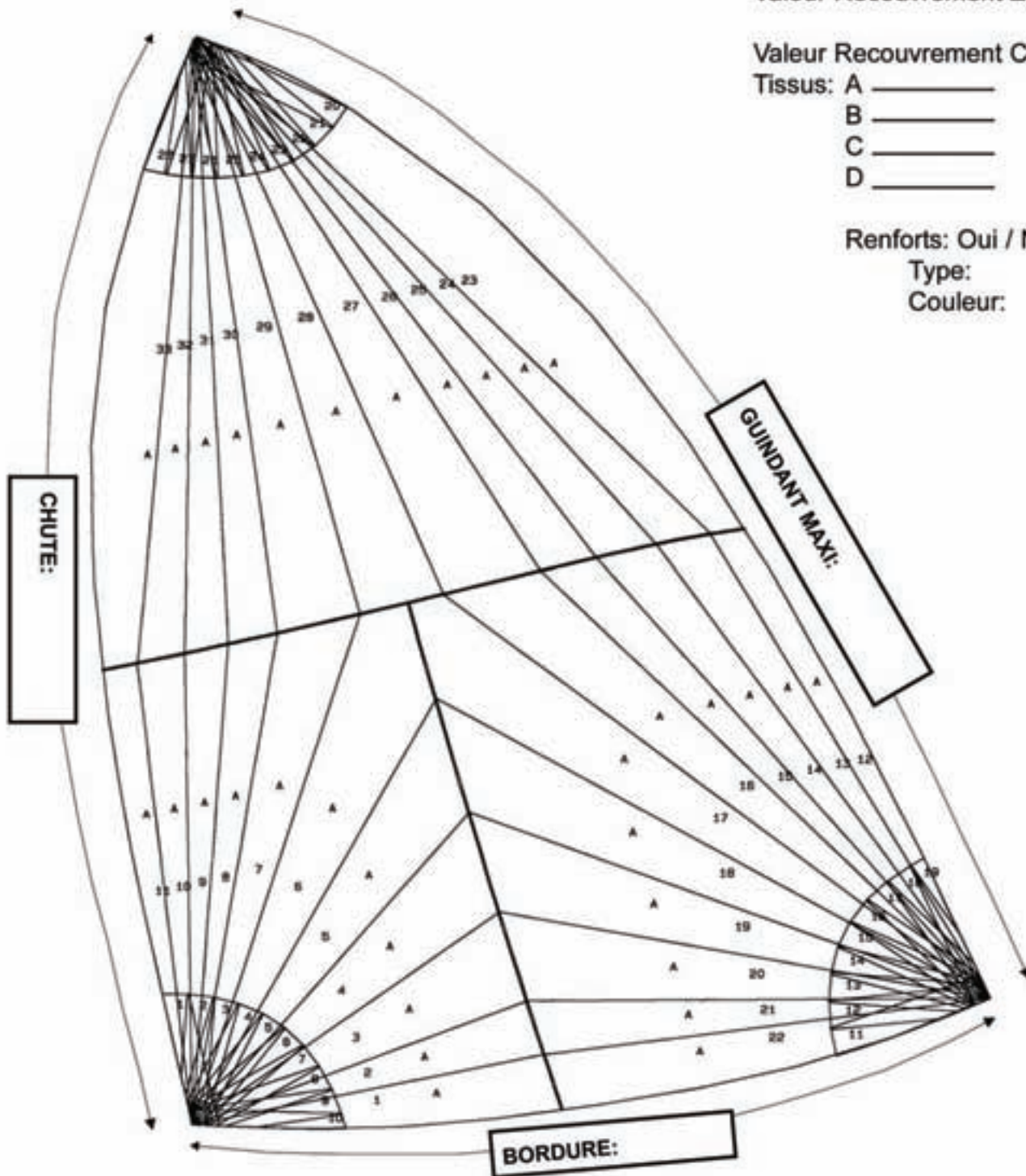
Sunbrella® Supreme



Sunbrella® Advantage



Sunbrella® Shelter

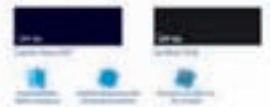

Sunbrella® Plus



New Sunbrella®



Sunbrella® Furling



Sunbrella® Furling Adhesive



Sunbrella® Coussins/Cushions



Seaguard Flex



Seaguard Plus



Surlast



Sunworker

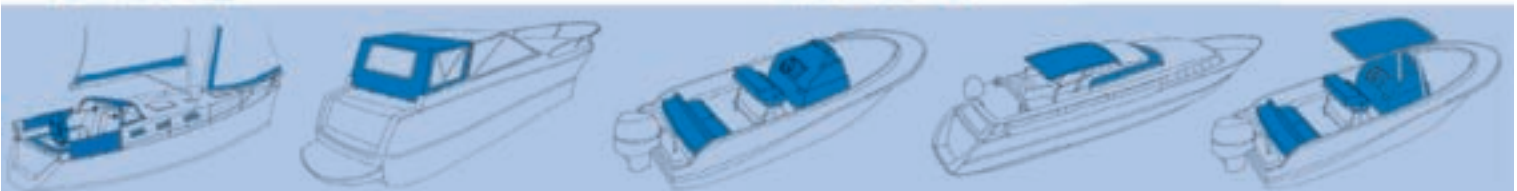



20 rue de la Huguenotte
17000 LA ROCHELLE

Tél. : +33 546 45 84 95
Fax : +33 546 45 84 96

e-mail : voilerie2@soromap.com